



**casa  
lumi**  
[www.casalumi.de](http://www.casalumi.de)

Sie erhalten sämtliche  
Bolich-Leuchten  
bei Casa Lumi, dem  
Fachhändler für exklusive  
Manufaktur-Leuchten.  
Wir beraten Sie gerne  
auch persönlich unter  
Tel.: +49(0)821/450 45 25

# Hängeleuchten

**EBOLICHT**  
— SEIT 1911 —

**bolichwerke**  
lichttechnik

Eine klassische Leuchte mit Reflektor in abgeflachter Kegelform. Aus traditionell gefertigten Guss- und Drückteilen sowie einzelnen Porzellanelementen. Sie zeichnet sich aus durch ihr zeitloses Design und ihre besonders breit gefächerten Einsatzmöglichkeiten.

**EBOLICHT**  
SEIT 1911



# Berlin

Kollektion EBOLICHT

<p><b>Abgebildete Leuchte:</b> Reflektor-Ø 400 mm, aus veredeltem Stahlblech, außen Tiefschwarz (S/S), innen Reinweiß, Alu-Gussaufhängung mit vernickelter Kette (AGK), schwarzes Textil-Kabel (TS) 1,5 m lang, mit Metall-Baldachin Halbkugel Ø 80 mm</p> <p>Mit hochwertiger Porzellanfassung E27, für Glühlampen bis max. 100 Watt</p>	<p><b>Reflektor-Ø / Leuchtenhöhe</b></p> <table border="0"> <tr><td>■ 250 mm</td><td>/ 190 mm</td></tr> <tr><td>■ 300 mm</td><td>/ 210 mm</td></tr> <tr><td>■ 350 mm</td><td>/ 240 mm</td></tr> <tr><td>■ 400 mm</td><td>/ 280 mm</td></tr> <tr><td>■ 450 mm</td><td>/ 330 mm</td></tr> <tr><td>■ 500 mm</td><td>/ 350 mm</td></tr> <tr><td>■ 600 mm</td><td>/ 365 mm</td></tr> </table> <p>■ Haupttypen</p> <p><b>Extras</b></p> <ul style="list-style-type: none"> <li>• Schutzkorb aus Stahldraht, verzinkt, Ø 300 mm, Ø 400 mm, Ø 500 mm</li> <li>• E40 für Glühlampen bis 1000 Watt bei Ø 500 mm, Ø 600 mm mit Kabel-Box</li> </ul> <p>Sonderausführungen auf Anfrage</p>	■ 250 mm	/ 190 mm	■ 300 mm	/ 210 mm	■ 350 mm	/ 240 mm	■ 400 mm	/ 280 mm	■ 450 mm	/ 330 mm	■ 500 mm	/ 350 mm	■ 600 mm	/ 365 mm	<p>Lieferung bei allen Aufhängungen komplett mit klassischem Baldachin</p>	<table border="0"> <tr> <td> <b>E27</b></td> <td> <b>E27</b></td> </tr> <tr> <td> <b>E40</b></td> <td> <b>E40</b></td> </tr> <tr> <td> 230 V 50 Hz</td> <td> <b>IP 20</b></td> </tr> <tr> <td colspan="2"> elektrische Bauteile geprüft</td> </tr> </table>	 <b>E27</b>	 <b>E27</b>	 <b>E40</b>	 <b>E40</b>	 230 V 50 Hz	 <b>IP 20</b>	elektrische Bauteile geprüft	
■ 250 mm	/ 190 mm																								
■ 300 mm	/ 210 mm																								
■ 350 mm	/ 240 mm																								
■ 400 mm	/ 280 mm																								
■ 450 mm	/ 330 mm																								
■ 500 mm	/ 350 mm																								
■ 600 mm	/ 365 mm																								
 <b>E27</b>	 <b>E27</b>																								
 <b>E40</b>	 <b>E40</b>																								
 230 V 50 Hz	 <b>IP 20</b>																								
elektrische Bauteile geprüft																									

## Materialien - Oberflächen

Stahlblech beschichtet / lackiert

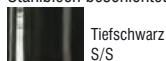

Sonderlackierung in RAL-Farbtönen möglich

Aluminium natur

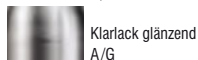
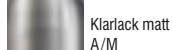

Stahlblech natur

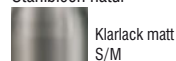

Kupfer natur

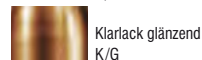
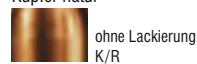

Aufhängungen: Kabel/Kupferkette

## Aufhängungen



Kabel-Aufhängung  
K/...



Alu-Gussaufhängung  
mit vernickelter Kette  
AGK/...



Alu-Gussaufhängung  
mit Stahlseil  
AGS/...



Alu-Kabel-Box  
mit vernickelter Kette  
ABK/...



Alu-Kabel-Box  
mit Seilaufhänger  
ABS

## Kabelvarianten zu den Aufhängungen



PVC-Kabel  
schwarz.../PS



PVC-Kabel  
weiß.../PW

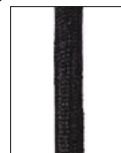

Textil-Kabel  
schwarz.../TS



Textil-Kabel  
weiß.../TW



Textil-Kabel  
schwarz-weiß.../TSW

Eine klassische Leuchte mit zwei Reflektoren in abgeflachter Kegelform. Aus traditionell gefertigten Guss- und Drückteilen sowie einzelnen Porzellanelementen. Durch die hochwertigen Zahngelenke in Kombination mit Pendelrohren ist ihr Neigungswinkel flexibel. Sie zeichnet sich aus durch ihr zeitloses Design und ihre besonders breit gefächerten Einsatzmöglichkeiten.

**EBOLICHT**  
SEIT 1911



# Berlin II Gelenk

Kollektion EBOLICHT

<p><b>Abgebildete Leuchte:</b> Reflektoren-Ø 400 mm, aus veredeltem Stahlblech, außen Tiefschwarz (S/S), innen Reinweiß, je 500 mm Pendelrohrabhängung Ø 16 mm, Zahngelenke Messing vernickelt (Z/MN) am Reflektor (aR) und an Alu-Gussrosette (aG) in Langform 175 x 55 mm</p> <p>Mit hochwertiger Porzellanfassung E27, für Glühlampen bis max. 100 Watt</p>	<p><b>Reflektor-Ø / Reflektorhöhe</b></p> <table border="0"> <tr><td>250 mm</td><td>/ 190 mm</td></tr> <tr><td>300 mm</td><td>/ 210 mm</td></tr> <tr><td>350 mm</td><td>/ 240 mm</td></tr> <tr><td>400 mm</td><td>/ 280 mm</td></tr> <tr><td>450 mm</td><td>/ 330 mm</td></tr> <tr><td>500 mm</td><td>/ 350 mm</td></tr> <tr><td>600 mm</td><td>/ 365 mm</td></tr> </table> <p><b>Haupttypen</b></p> <p><b>Pendelrohrlänge (ohne Leuchte)</b></p> <table border="0"> <tr><td>250 mm</td><td>750 mm</td></tr> <tr><td>500 mm</td><td>1000 mm</td></tr> </table> <p><b>Extras</b></p> <ul style="list-style-type: none"> <li>• Sonderlängen der Pendelrohre auf Wunsch</li> <li>• Beliebig mit Zahngelenken kombinierbar</li> </ul> <p>Sonderausführungen auf Anfrage</p>	250 mm	/ 190 mm	300 mm	/ 210 mm	350 mm	/ 240 mm	400 mm	/ 280 mm	450 mm	/ 330 mm	500 mm	/ 350 mm	600 mm	/ 365 mm	250 mm	750 mm	500 mm	1000 mm	<p>Mit Alu-Gussrosette in Langform</p>	<table border="0"> <tr> <td></td> <td></td> </tr> <tr> <td><b>E27</b></td> <td><b>E27</b></td> </tr> <tr> <td></td> <td><b>230 V</b> <b>50 Hz</b></td> </tr> <tr> <td></td> <td><b>IP 20</b></td> </tr> <tr> <td></td> <td>elektrische Bauteile geprüft</td> </tr> </table>			<b>E27</b>	<b>E27</b>		<b>230 V</b> <b>50 Hz</b>		<b>IP 20</b>		elektrische Bauteile geprüft
250 mm	/ 190 mm																														
300 mm	/ 210 mm																														
350 mm	/ 240 mm																														
400 mm	/ 280 mm																														
450 mm	/ 330 mm																														
500 mm	/ 350 mm																														
600 mm	/ 365 mm																														
250 mm	750 mm																														
500 mm	1000 mm																														
<b>E27</b>	<b>E27</b>																														
	<b>230 V</b> <b>50 Hz</b>																														
	<b>IP 20</b>																														
	elektrische Bauteile geprüft																														

**Materialien - Oberflächen**

Stahlblech beschichtet / lackiert

	Tiefschwarz S/S
	Reinweiß, RAL 9010 S/W

Sonderlackierung in RAL-Farbtönen möglich

Aluminium natur

	ohne Lackierung A/R
	Klarlack matt A/M
	Klarlack glänzend A/G

Stahlblech natur

	Klarlack matt S/M
	Klarlack glänzend S/G

Kupfer natur

	ohne Lackierung K/R
	Klarlack matt K/M
	Klarlack glänzend K/G

Gussrosette: Tiefschwarz

**Zahngelenk**

Messing poliert Z/MP	Messing vernickelt Z/MN

**Anordnung**

am Reflektor .../aR	am Pendelrohr .../aP	an Gussrosette .../aG

Kollektion EBOLICHT\_Berlin 2 Gelenk\_120925

Eine geschlossene Leuchte mit Reflektor in abgeflachter Kegelform und Verschluss aus klarem Glas. Aus traditionell gefertigten Guss- und Drückteilen sowie einzelnen Porzellanelementen. Sie zeichnet sich aus durch ihr zeitloses Design und ihre besonders breit gefächerten Einsatzmöglichkeiten. Der Glasverschluss verleiht der Leuchte eine besonders kompakte Optik und schafft ein angenehm diffuses Licht.

**EBOLICHT**  
SEIT 1911



# Berlin Glas

Kollektion EBOLICHT

<p><b>Abgebildete Leuchte:</b> Reflektor-Ø 315 mm, aus veredeltem Stahlblech, außen Tiefschwarz (S/S), innen Reinweiß, mit Glas. Alu-Gussaufhängung mit vernickelter Kette (AGK), schwarzes PVC-Kabel (PS) 1,5 m lang, komplett mit Metall-Baldachin Halbkugel Ø 80 mm</p> <p>Mit hochwertiger Porzellanfassung E27, für Glühlampen bis max. 100 Watt</p>	<p><b>Reflektor-Ø / Leuchtenhöhe mit Glas</b> 315 mm / 270 mm 415 mm / 375 mm</p> <p><b>Glas-Ø</b> 300 mm 400 mm</p> <p><b>Extras</b> • Schutzkorb aus Stahl draht, verzinkt, Ø 350 mm, Ø 450 mm</p> <p>Sonderausführungen auf Anfrage</p>	<p>Lieferung bei allen Aufhängungen komplett mit klassischem Baldachin</p> 	 <b>E27</b>  <b>E27</b>  <b>230 V</b> <b>50 Hz</b>  <b>IP 20</b>  <b>elektrische Bauteile geprüft</b>
---	--	---	--

## Materialien - Oberflächen

Stahlblech beschichtet / lackiert

 Tiefschwarz S/S

 Reinweiß, RAL 9010 S/W

Sonderlackierung in RAL-Farbtönen möglich

Aluminium natur

 ohne Lackierung A/R

 Klarlack matt A/M

 Klarlack glänzend A/G

Stahlblech natur

 Klarlack matt S/M

 Klarlack glänzend S/G

Kupfer natur

 ohne Lackierung K/R

 Klarlack matt K/M

 Klarlack glänzend K/G

Aufhängungen: Kabel/Kupferkette

## Aufhängungen



Kabel-Aufhängung K/...



Alu-Gussaufhängung mit vernickelter Kette AGK/...



Alu-Gussaufhängung mit Stahlseil AGS/...



Alu-Kabel-Box mit vernickelter Kette ABK/...



Alu-Kabel-Box mit Seilaufhänger ABS

## Kabelvarianten zu den Aufhängungen



PVC-Kabel schwarz.../PS



PVC-Kabel weiß.../PW



Textil-Kabel schwarz.../TS



Textil-Kabel weiß.../TW



Textil-Kabel schwarz-weiß.../TSW

Eine klassische Leuchte mit Reflektor in abgeflachter Kegelform plus opalem Schraubglas in Kugelform. Aus traditionell gefertigten Guss- und Drückteilen sowie einzelnen Porzellanelementen. Sie zeichnet sich aus durch ihr zeitloses Design und ist mit eingebautem Gusskopf mit Dichtung und Schraubglas spritzwassergeschützt.

**EBOLICHT**  
SEIT 1911



# Berlin Kugel

Kollektion EBOLICHT

<p><b>Abgebildete Leuchte:</b> Reflektor-Ø 450 mm, aus veredeltem Stahlblech, außen Tiefschwarz (S/S), innen Reinweiß, opales Kugelglas bis 100 Watt, Alu-Kabel-Box mit vernickelter Kette (ABK), schwarzes PVC-Kabel (PS) 1,5 m lang, mit Metall-Baldachin Halbkugel Ø 80 mm</p> <p>Mit hochwertiger Porzellanfassung E27, für Glühlampen bis max. 60/100 Watt</p>	<p><b>Reflektor-Ø / -höhe mit Glas</b> 350 mm / 285 mm (max. 60 Watt) 400 mm / 305 mm (max. 60 Watt) 450 mm / 360 mm (max. 100 Watt) 500 mm / 360 mm (max. 100 Watt) 600 mm / 365 mm (max. 100 Watt)</p> <p><b>Glas-Ø</b> 160 mm (max. 60 Watt) 180 mm (max. 100 Watt)</p> <p>Sonderausführungen auf Anfrage</p>	<p>Lieferung bei allen Aufhängungen komplett mit klassischem Baldachin</p> 	 <p><b>E27</b>   <b>E27</b></p>  <p>elektrische Bauteile geprüft</p>
---	--	---	--

## Materialien - Oberflächen

Stahlblech beschichtet / lackiert

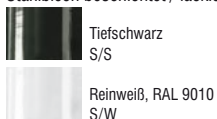

Sonderlackierung in RAL-Farbtönen möglich

Aluminium natur

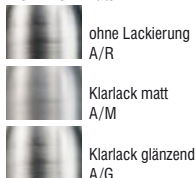

Stahlblech natur



Kupfer natur



Aufhängungen: Kabel/Kupferkette

## Aufhängungen



Kabel-Aufhängung K/...

Alu-Gussaufhängung mit vernickelter Kette AGK/...

Alu-Gussaufhängung mit Stahlseil AGS/...

Alu-Kabel-Box mit vernickelter Kette ABK/...

Alu-Kabel-Box mit Seilaufhänger ABS

## Kabelvarianten zu den Aufhängungen



PVC-Kabel schwarz.../PS

PVC-Kabel weiß.../PW

Textil-Kabel schwarz.../TS

Textil-Kabel weiß.../TW

Textil-Kabel schwarz-weiß.../TSW



Eine klassische Leuchte mit Reflektor in abgeflachter Kegelform plus Schraubglas in Zylinderform. Aus traditionell gefertigten Guss- und Drückteilen sowie einzelnen Porzellanelementen. Sie zeichnet sich aus durch ihr zeitloses Design und ist mit eingebautem Gusskopf mit Dichtung und Schraubglas spritzwassergeschützt.

**EBOLICHT**  
SEIT 1911



# Berlin Zylinder

Kollektion EBOLICHT

<p><b>Abgebildete Leuchte:</b> Reflektor-Ø 450 mm, aus veredeltem Stahlblech, außen Tiefschwarz (S/S), innen Reinweiß, klares Zylinderglas bis 100 Watt, Alu-Kabel-Box mit vernickelter Kette (ABK), schwarzes PVC-Kabel (PS) 1,5 m lang, mit Metall-Baldachin Halbkugel Ø 80 mm</p> <p>Mit hochwertiger Porzellanfassung E27, für Glühlampen bis max. 60/100 Watt</p>	<p><b>Reflektor-Ø / -höhe mit Glas</b> 350 mm / 285 mm (max. 60 Watt) 400 mm / 305 mm (max. 60 Watt) 450 mm / 360 mm (max. 100 Watt) 500 mm / 360 mm (max. 100 Watt) 600 mm / 365 mm (max. 100 Watt)</p> <p><b>Glas-Ø</b> 100 mm (max. 60 Watt) 110 mm (max. 100 Watt)</p> <p><b>Extras</b> • Zylinderglas auch in Matt lieferbar</p> <p>Sonderausführungen auf Anfrage</p>	<p>Lieferung bei allen Aufhängungen komplett mit klassischem Baldachin</p>	<p><b>E27</b></p> <p><b>E27</b></p> <p>CE 230 V 50 Hz</p> <p><b>IP 54</b></p> <p>  elektrische Bauteile geprüft</p>
--	---	--	---

## Materialien - Oberflächen

Stahlblech beschichtet / lackiert



Tiefschwarz  
S/S



Reinweiß, RAL 9010  
S/W

Sonderlackierung in RAL-Farbtönen möglich

Aluminium natur



ohne Lackierung  
A/R



Klarlack matt  
A/M



Klarlack glänzend  
A/G

Stahlblech natur



Klarlack matt  
S/M



Klarlack glänzend  
S/G

Kupfer natur



ohne Lackierung  
K/R



Klarlack matt  
K/M



Klarlack glänzend  
K/G

Aufhängungen: Kabel/Kupferkette

## Aufhängungen



Kabel-Aufhängung  
K/...



Alu-Gussaufhängung  
mit vernickelter Kette  
AGK/...



Alu-Gussaufhängung  
mit Stahlseil  
AGS/...



Alu-Kabel-Box  
mit vernickelter Kette  
ABK/...



Alu-Kabel-Box  
mit Seilaufhänger  
ABS

## Kabelvarianten zu den Aufhängungen



PVC-Kabel  
schwarz.../PS



PVC-Kabel  
weiß.../PW



Textil-Kabel  
schwarz.../TS



Textil-Kabel  
weiß.../TW



Textil-Kabel  
schwarz-weiß.../TSW

Eine klassische Leuchte mit Reflektor in abgeflachter Kegelform. Reflektor der Originaltype „Berlin“ mit verkleinertem Fassungs Aufbau. Ihre reduzierte, klare Form ist wie geschaffen für die Beleuchtung von kleineren Tischen und besonderen Plätzen.

**EBOLICHT**  
SEIT 1911



# Biberach

Kollektion EBOLICHT

<p><b>Abgebildete Leuchte:</b> Reflektor-Ø 300 mm, aus veredeltem Stahlblech, außen Tiefschwarz (S/S), innen Reinweiß, schwarz-weißes Textil-Kabel (TSW) 1,5 m lang, mit Metall-Baldachin Halbkugel Ø 80 mm</p> <p>Mit hochwertiger Porzellanfassung E27, für Glühlampen bis max. 100 Watt</p>	<p><b>Reflektor-Ø / Leuchtenhöhe</b> 300 mm / 160 mm</p> <p>Sonderausführungen auf Anfrage</p>	<p>Lieferung bei allen Aufhängungen komplett mit klassischem Baldachin</p> 	 <b>E27</b>  <b>E27</b>  <b>230 V</b> <b>50 Hz</b>  <b>IP 20</b>   elektrische Bauteile geprüft
--	--	---	---

### Materialien - Oberflächen

Stahlblech beschichtet / lackiert



Tiefschwarz  
S/S



Reinweiß, RAL 9010  
S/W

Sonderlackierung in RAL-Farbtönen möglich

Stahlblech natur



Klarlack matt  
S/M



Klarlack glänzend  
S/G

### Aufhängungen



Kabel-Aufhängung  
K/...



Alu-Gussaufhängung  
mit vernickelter Kette  
AGK/...



Alu-Gussaufhängung  
mit Stahlseil  
AGS/...

### Kabelvarianten zu den Aufhängungen



PVC-Kabel  
schwarz.../PS



PVC-Kabel  
weiß.../PW



Textil-Kabel  
schwarz.../TS



Textil-Kabel  
weiß.../TW



Textil-Kabel  
schwarz-weiß.../TSW







Eine zurückhaltende Leuchte in doppelter Kegelform. Aus traditionell gefertigten Guss- und Drückteilen sowie einzelnen Porzellanelementen. Ihre reduzierte, klare Form verleiht ihr eine zeitlose Wirkung und erlaubt den Einsatz in unterschiedlichsten Bereichen.

**EBOLICHT**  
— SEIT 1911 —



# Bielefeld

Kollektion EBOLICHT

<p><b>Abgebildete Leuchte:</b> Reflektor-Ø 450 mm, aus veredeltem Stahlblech, außen Tiefschwarz (S/S), innen Reinweiß, Alu-Gussaufhängung mit vernickelter Kette (AGK), schwarz-weißes Textil-Kabel (TSW) 1,5 m lang, mit Metall-Baldachin in Kegelform Ø 100 mm</p> <p>Mit hochwertiger Porzellanfassung E27, für Glühlampen bis max. 100 Watt</p>	<p><b>Reflektor-Ø / Leuchtenhöhe</b> 350 mm / 230 mm 450 mm / 300 mm</p> <p>Sonderausführungen auf Anfrage</p>	<p>Lieferung bei allen Aufhängungen komplett mit Baldachin in Kegelform</p> 	 <b>E27</b>  <b>E27</b>  <b>230 V</b> <b>50 Hz</b>  <b>IP 20</b>  <b>elektrische Bauteile geprüft</b>
---	--	--	--

## Materialien - Oberflächen

Stahlblech beschichtet / lackiert

 Tiefschwarz S/S

 Reinweiß, RAL 9010 S/W

Sonderlackierung in RAL-Farbtönen möglich

Aluminium natur

 ohne Lackierung A/R

 Klarlack matt A/M

 Klarlack glänzend A/G

Stahlblech natur

 Klarlack matt S/M

 Klarlack glänzend S/G

Kupfer natur

 ohne Lackierung K/R

 Klarlack matt K/M

 Klarlack glänzend K/G

Aufhängungen: Kabel/Kupferkette

## Aufhängungen



Kabel-Aufhängung K/...



Alu-Gussaufhängung mit vernickelter Kette AGK/...



Alu-Gussaufhängung mit Stahlseil AGS/...



Alu-Kabel-Box mit vernickelter Kette ABK/...



Alu-Kabel-Box mit Seilaufhänger ABS

## Kabelvarianten zu den Aufhängungen



PVC-Kabel schwarz.../PS



PVC-Kabel weiß.../PW



Textil-Kabel schwarz.../TS



Textil-Kabel weiß.../TW



Textil-Kabel schwarz-weiß.../TSW



Diese klassische Leuchte wird in einer Einheit als Fassungsdom mit gerundetem Übergang zum bauchigen Reflektor nahtlos auf einer Form gedrückt.  
Eine Reflektorleuchte mit zeitlosen Rundungen in einer besonderen Formensprache.

**EBOLICHT**  
SEIT 1911



**Bietigheim**  
Kollektion EBOLICHT

<p><b>Abgebildete Leuchte:</b> Reflektor-Ø 400 mm, aus veredeltem Stahlblech, außen Tiefschwarz (S/S), innen Reinweiß, Alu-Gussaufhängung mit vernickelter Kette (AGK), schwarz-weißes Textil-Kabel (TSW) 1,5 m lang, mit Metall-Baldachin Halbkugel Ø 80 mm</p> <p>Mit hochwertiger Porzellanfassung E27, für Glühlampen bis max. 100 Watt</p>	<p><b>Reflektor-Ø / Leuchtenhöhe</b> 300 mm / 200 mm 400 mm / 320 mm</p> <p>Sonderausführungen auf Anfrage</p>	<p>Lieferung bei allen Aufhängungen komplett mit klassischem Baldachin</p>	<p><b>E27</b></p> <p><b>E27</b></p> <p>CE 230 V 50 Hz</p> <p>IP 20</p> <p>elektrische Bauteile geprüft</p>
---	--	--	--

**Materialien - Oberflächen**

Stahlblech beschichtet / lackiert

- Tiefschwarz S/S
- Reinweiß, RAL 9010 S/W

Sonderlackierung in RAL-Farbtönen möglich

Aluminium natur

- ohne Lackierung A/R
- Klarlack matt A/M
- Klarlack glänzend A/G

Stahlblech natur

- Klarlack matt S/M
- Klarlack glänzend S/G

**Aufhängungen**

- Kabel-Aufhängung K/...
- Alu-Gussaufhängung mit vernickelter Kette AGK/...
- Alu-Gussaufhängung mit Stahlseil AGS/...
- Alu-Kabel-Box mit vernickelter Kette ABK/...
- Alu-Kabel-Box mit Seilaufhänger ABS

**Kabelvarianten zu den Aufhängungen**

- PVC-Kabel schwarz.../PS
- PVC-Kabel weiß.../PW
- Textil-Kabel schwarz.../TS
- Textil-Kabel weiß.../TW
- Textil-Kabel schwarz-weiß.../TSW

Kollektion EBOLICHT\_Bietigheim\_120904

Die optisch auf das Wesentliche reduzierte Leuchte mit flachem Reflektor und runder Kuppel besticht durch ihre elegante Klarheit. Aus traditionell gefertigten Drückteilen sowie hochwertigen Porzellanelementen. Die reduzierte Form macht sie zu einem Klassiker.

**EBOLICHT**  
SEIT 1911



# Bingen

Kollektion EBOLICHT

<p><b>Abgebildete Leuchte:</b> Reflektor-Ø 350 mm, aus veredeltem Stahlblech, außen Tiefschwarz (S/S), innen Reinweiß, schwarz-weißes Textil-Kabel (TSW), mit Metall-Baldachin Halbkugel Ø 80 mm</p> <p>Mit hochwertiger Porzellanfassung E27, für Glühlampen bis max. 100 Watt</p>	<p><b>Reflektor-Ø / Reflektorhöhe</b></p> <p>160 mm / 92 mm 200 mm / 105 mm 250 mm / 108 mm 300 mm / 111 mm 350 mm / 116 mm 400 mm / 127 mm</p> <p>Sonderausführungen auf Anfrage</p>	<p>Lieferung bei allen Aufhängungen komplett mit klassischem Baldachin</p> 	 <p><b>E27</b>   <b>E27</b></p>  <p>230 V 50 Hz</p>  <p><b>IP 20</b></p>  <p>elektrische Bauteile geprüft</p>
---	---	---	---

### Materialien - Oberflächen

Stahlblech beschichtet / lackiert

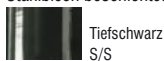

Sonderlackierung in RAL-Farbtönen möglich

Aluminium natur

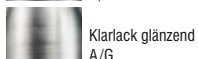
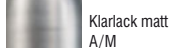

Stahlblech natur

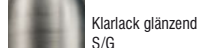
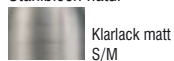

Kupfer natur

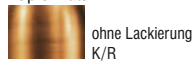

Aufhängungen: Kabel/Kupferkette

### Aufhängungen



Kabel-Aufhängung  
K/...



Alu-Gussaufhängung  
mit vernickelter Kette  
AGK/...



Alu-Gussaufhängung  
mit Stahlseil  
AGS/...



PVC-Kabel  
schwarz.../PS



PVC-Kabel  
weiß.../PW



Textil-Kabel  
schwarz.../TS

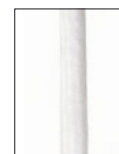

Textil-Kabel  
weiß.../TW

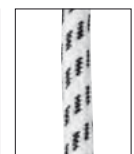

Textil-Kabel  
schwarz-weiß.../TSW

Die optisch auf das Wesentliche reduzierte Leuchte mit flachem Reflektor und runder Kuppel besticht durch ihre elegante Klarheit.



Aus traditionell gefertigten Druckteilen sowie hochwertigen Porzellanelementen. Die Kombination mit dem Pendelrohr ergibt eine stabile Verbindung zur Decke.

**EBOLICHT**  
SEIT 1911

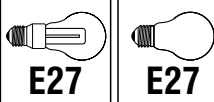
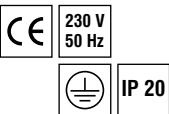

# Bingen I

Kollektion EBOLICHT

<p><b>Abgebildete Leuchte:</b> Reflektor-Ø 350 mm, aus veredeltem Stahlblech, außen Tiefschwarz (S/S), innen Reinweiß, 1000 mm Pendelrohrabhängung Ø 16 mm, mit Metall-Baldachin Halbkugel Ø 80 mm</p> <p>Mit hochwertiger Porzellanfassung E27, für Glühlampen bis max. 100 Watt</p>	<p><b>Reflektor-Ø / Reflektorhöhe</b> 160 mm / 92 mm 200 mm / 105 mm 250 mm / 108 mm 300 mm / 111 mm 350 mm / 116 mm 400 mm / 127 mm</p> <p><b>Pendelrohrlänge (ohne Leuchte)</b> 500 mm 750 mm 1000 mm 1500 mm</p> <p><b>Extras</b> • Sonderlängen des Pendelrohrs auf Wunsch</p> <p>Sonderausführungen auf Anfrage</p>	<p>Lieferung komplett mit klassischem Baldachin</p> 	 <p><b>E27</b>      <b>E27</b></p>  <p><b>CE</b>    <b>230 V</b> <b>50 Hz</b></p> <p><b>IP 20</b></p>  <p><b>VDE</b> elektrische Bauteile geprüft</p>
---	--	--	--

## Materialien - Oberflächen

Stahlblech beschichtet / lackiert



Tiefschwarz  
S/S



Reinweiß, RAL 9010  
S/W

Sonderlackierung in RAL-Farbtönen möglich

Aluminium natur



ohne Lackierung  
A/R



Klarlack matt  
A/M



Klarlack glänzend  
A/G

Stahlblech natur



Klarlack matt  
S/M



Klarlack glänzend  
S/G

Kupfer natur



ohne Lackierung  
K/R



Klarlack matt  
K/M



Klarlack glänzend  
K/G

Die optisch auf das Wesentliche reduzierte Leuchte mit flachem Reflektor und runder Kuppel besticht durch ihre elegante Klarheit.

Aus traditionell gefertigten Drückteilen sowie hochwertigen Porzellanelementen. Durch die Kombination von Pendelrohr(en) und Zahngelenk(en) ist ihr Neigungswinkel flexibel.

**EBOLICHT**  
— SEIT 1911 —



# Bingen I Gelenk

Kollektion EBOLICHT

<p><b>Abgebildete Leuchte:</b> Reflektor-Ø 350 mm, aus veredeltem Stahlblech, außen Tiefschwarz (S/S), innen Reinweiß, 500 mm Pendelrohrabhängung Ø 16 mm, Zahngelenke Messing vernickelt (Z/MN) am Reflektor (aR) und an Alu-Gussrossette (aG) Ø 100 mm</p> <p>Mit hochwertiger Porzellanfassung E27, für Glühlampen bis max. 100 Watt</p>	<p><b>Reflektor-Ø / Reflektorhöhe</b> 160 mm / 92 mm 200 mm / 105 mm 250 mm / 108 mm 300 mm / 111 mm 350 mm / 116 mm 400 mm / 127 mm</p> <p><b>Pendelrohrlänge (ohne Leuchte)</b> 250 mm 750 mm 500 mm 1000 mm</p> <p><b>Extras</b> • Sonderlängen der Pendelrohre auf Wunsch • Beliebig mit Zahngelenken kombinierbar Sonderausführungen auf Anfrage</p>	<p>Rosette der Kupfer-Varianten</p> 	 <p><b>E27</b>   <b>E27</b></p>  <p><b>CE</b>   <b>230 V</b> <b>50 Hz</b></p> <p><b>IP 20</b></p>  <p><b>VDE</b> elektrische Bauteile geprüft</p>
---	---	--	--

## Materialien - Oberflächen

Stahlblech beschichtet / lackiert

 Tiefschwarz S/S

 Reinweiß, RAL 9010 S/W

Sonderlackierung in RAL-Farbtönen möglich

Aluminium natur

 ohne Lackierung A/R

 Klarlack matt A/M

 Klarlack glänzend A/G

Stahlblech natur

 Klarlack matt S/M

 Klarlack glänzend S/G

Kupfer natur

 ohne Lackierung K/R

 Klarlack matt K/M

 Klarlack glänzend K/G

## Zahngelenk



Messing poliert Z/MP



Messing vernickelt Z/MN

## Anordnung



am Reflektor .../aR



am Pendelrohr .../aP

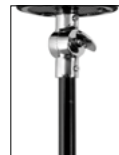

an Gussrossette .../aG

Die zeitlose Leuchte mit kegel-  
förmigem Schirm und runder Kuppel  
besticht durch ihre klassische Eleganz.  
Aus traditionell gefertigten  
Drückteilen sowie hochwertigen  
Porzellanelementen. Die klare Form  
macht sie zu einem zeitlosen Klassiker.

**EBOLICHT**  
SEIT 1911



**Bitburg**  
Kollektion EBOLICHT

<p><b>Abgebildete Leuchte:</b> Reflektor-Ø 240 mm, aus veredeltem Stahlblech, außen Tiefschwarz (S/S), innen Reinweiß, schwarz-weißes Textil-Kabel (TSW), mit Metall-Baldachin Halbkugel Ø 80 mm</p> <p>Mit hochwertiger Porzellanfassung E27, für Glühlampen bis max. 100 Watt</p>	<p><b>Reflektor-Ø / Reflektorhöhe</b> 160 mm / 116 mm 200 mm / 129 mm 240 mm / 145 mm</p> <p>Sonderausführungen auf Anfrage</p>	<p>Lieferung bei allen Aufhängungen komplett mit klassischem Baldachin</p> 	 <p><b>E27</b>   <b>E27</b></p>  <p>CE 230 V 50 Hz IP 20</p> <p>elektrische Bauteile geprüft</p>
---	---	---	--

**Materialien - Oberflächen**

Stahlblech beschichtet / lackiert

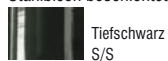

Sonderlackierung in RAL-Farbtönen möglich

Aluminium natur

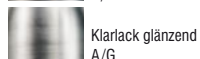

Stahlblech natur

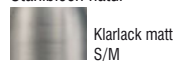

Kupfer natur

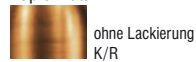

Aufhängungen: Kabel/Kupferkette

**Aufhängungen**



Kabel-Aufhängung  
K/...



Alu-Gussaufhängung  
mit vernickelter Kette  
AGK/...



Alu-Gussaufhängung  
mit Stahlseil  
AGS/...

**Kabelvarianten zu den Aufhängungen**



PVC-Kabel  
schwarz.../PS



PVC-Kabel  
weiß.../PW



Textil-Kabel  
schwarz.../TS



Textil-Kabel  
weiß.../TW



Textil-Kabel  
schwarz-weiß.../TSW

Die zeitlose Leuchte mit kegelförmigem Schirm und runder Kuppel besticht durch ihre klassische Eleganz. Aus traditionell gefertigten Druckteilen sowie hochwertigen Porzellanelementen. Die Kombination mit dem Pendelrohr ergibt eine stabile Verbindung zur Decke.

**EBOLICHT**  
SEIT 1911



# Bitburg I

Kollektion EBOLICHT

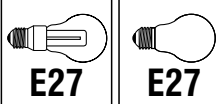
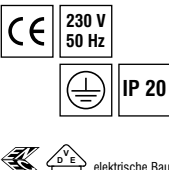
<p><b>Abgebildete Leuchte:</b> Reflektor-Ø 240 mm, aus veredeltem Stahlblech, außen Tiefschwarz (S/S), innen Reinweiß, 1000 mm Pendelrohrabhängung Ø 16 mm, mit Metall-Baldachin Halbkugel Ø 80 mm</p> <p>Mit hochwertiger Porzellanfassung E27, für Glühlampen bis max. 100 Watt</p>	<p><b>Reflektor-Ø / Reflektorhöhe</b> 160 mm / 116 mm 200 mm / 129 mm 240 mm / 145 mm</p> <p><b>Pendelrohrlänge (ohne Leuchte)</b> 500 mm 750 mm 1000 mm 1500 mm</p> <p><b>Extras</b> • Sonderlängen des Pendelrohrs auf Wunsch</p> <p>Sonderausführungen auf Anfrage</p>	<p>Lieferung komplett mit klassischem Baldachin</p> 	 <p><b>E27</b>      <b>E27</b></p>  <p>elektrische Bauteile geprüft</p>
---	---	--	---

### Materialien - Oberflächen

Stahlblech beschichtet / lackiert



Tiefschwarz  
S/S



Reinweiß, RAL 9010  
S/W

Sonderlackierung in RAL-Farbtönen möglich

Aluminium natur



ohne Lackierung  
A/R



Klarlack matt  
A/M



Klarlack glänzend  
A/G

Stahlblech natur



Klarlack matt  
S/M



Klarlack glänzend  
S/G

Kupfer natur



ohne Lackierung  
K/R



Klarlack matt  
K/M



Klarlack glänzend  
K/G



Die zeitlose Leuchte mit kegelförmigem Schirm und runder Kuppel besticht durch ihre klassische Eleganz. Aus traditionell gefertigten Druckteilen sowie hochwertigen Porzellanelementen. Durch die Kombination von Pendelrohr(en) und Zahngelenk(en) ist ihr Neigungswinkel flexibel.

**EBOLICHT**  
SEIT 1911



# Bitburg I Gelenk

Kollektion EBOLICHT

<p><b>Abgebildete Leuchte:</b> Reflektor-Ø 240 mm, aus veredeltem Stahlblech, außen Tiefschwarz (S/S), innen Reinweiß, 500 mm Pendelrohrabhängung Ø 16 mm, Zahngelenk Messing vernickelt (Z/MN) am Reflektor (aR), mit Alu-Gussrosette Ø 100 mm</p> <p>Mit hochwertiger Porzellanfassung E27, für Glühlampen bis max. 100 Watt</p>	<p><b>Reflektor-Ø / Reflektorhöhe</b> 160 mm / 116 mm 200 mm / 129 mm 240 mm / 145 mm</p> <p><b>Pendelrohrlänge (ohne Leuchte)</b> 250 mm 500 mm 750 mm 1000 mm</p> <p><b>Extras</b></p> <ul style="list-style-type: none"> <li>• Sonderlängen der Pendelrohre auf Wunsch</li> <li>• Beliebig mit Zahngelenken kombinierbar</li> </ul> <p>Sonderausführungen auf Anfrage</p>	<p>Rosette der Kupfer-Varianten</p> 	 <b>E27</b>  <b>E27</b>  <b>230 V</b> <b>50 Hz</b>  <b>IP 20</b>   elektrische Bauteile geprüft
--	--	--	---

## Materialien - Oberflächen

Stahlblech beschichtet / lackiert



Tiefschwarz  
S/S



Reinweiß, RAL 9010  
S/W

Sonderlackierung in RAL-Farbtönen möglich

Aluminium natur



ohne Lackierung  
A/R



Klarlack matt  
A/M



Klarlack glänzend  
A/G

Stahlblech natur



Klarlack matt  
S/M



Klarlack glänzend  
S/G

Kupfer natur



ohne Lackierung  
K/R



Klarlack matt  
K/M



Klarlack glänzend  
K/G

## Zahngelenk



Messing poliert  
Z/MP



Messing vernickelt  
Z/MN

## Anordnung



am Reflektor .../aR



am Pendelrohr .../aP

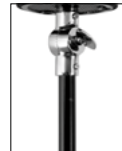

an Gussrosette .../aG

Die konstruktiv und optisch auf das Wesentliche reduzierte Leuchte mit flachem Reflektor und Bügelfassung besticht durch ihre einfache Klarheit. Aus traditionell gefertigten Metallteilen sowie hochwertigen Porzellanelementen. Das reizvolle Zusammenspiel von Porzellan und Metall macht sie zu einem schlichten Klassiker.

**EBOLICHT**  
SEIT 1911



# Bonn

Kollektion EBOLICHT

<p><b>Abgebildete Leuchte:</b> Reflektor-Ø 300 mm, aus veredeltem Stahlblech, außen Tiefschwarz (S/S), innen Reinweiß, Porzellanbügelfassung mit vernickelter Kette (PK), schwarzes Textil-Kabel (TS) 1,5 m lang, mit Metall-Baldachin Halbkugel Ø 80 mm</p> <p>Mit hochwertiger Porzellanfassung E27, für Glühlampen bis max. 100 Watt</p>	<p><b>Reflektor-Ø / Reflektorhöhe</b> 160 mm / 22 mm 200 mm / 35 mm 250 mm / 38 mm 300 mm / 41 mm 350 mm / 46 mm 400 mm / 57 mm</p> <p>Sonderausführungen auf Anfrage</p>	<p>Lieferung bei allen Aufhängungen komplett mit klassischem Baldachin</p> 	 <b>E27</b>  <b>E27</b>  <b>230 V</b> <b>50 Hz</b>  <b>IP 20</b>  <b>elektrische Bauteile geprüft</b>
---	---	---	--

### Materialien - Oberflächen

Stahlblech beschichtet / lackiert

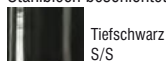

Sonderlackierung in RAL-Farbtönen möglich

Aluminium natur

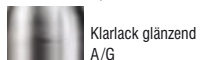
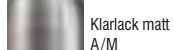

Stahlblech natur

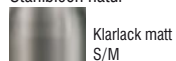

Kupfer natur

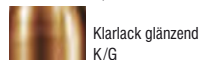
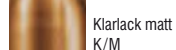
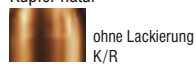

Aufhängungen: Kabel/Kupferkette

### Aufhängungen



Porzellanfassung  
P/...



Porzellanbügelfassung  
mit Kette  
PK/...

### Kabelvarianten zu den Aufhängungen



PVC-Kabel  
schwarz.../PS



PVC-Kabel  
weiß.../PW



Textil-Kabel  
schwarz.../TS

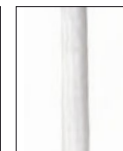

Textil-Kabel  
weiß.../TW

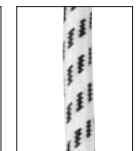

Textil-Kabel  
schwarz-weiß.../TSW



Die konstruktiv und optisch auf das Wesentliche reduzierte Leuchte mit flachem Reflektor und Pendelrohr besticht durch ihre einfache Klarheit. Aus traditionell gefertigten Metallteilen sowie hochwertigen Porzellanelementen. Das reizvolle Zusammenspiel von Porzellan und Metall macht sie zu einem schlichten Klassiker.

**EBOLICHT**  
— SEIT 1911 —

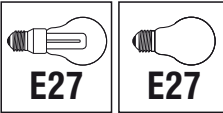

# Bonn I

Kollektion EBOLICHT

<p><b>Abgebildete Leuchte:</b> Reflektor-Ø 160 mm, aus veredeltem Stahlblech, außen Tiefschwarz (S/S), innen Reinweiß, 1000 mm Pendelrohrabhängung Ø 13 mm, mit Metall-Baldachin Halbkugel Ø 80 mm</p> <p>Mit hochwertiger Porzellanfassung E27, für Glühlampen bis max. 100 Watt</p>	<p><b>Reflektor-Ø / Reflektorhöhe</b> 160 mm / 22 mm 200 mm / 35 mm 250 mm / 38 mm 300 mm / 41 mm 350 mm / 46 mm 400 mm / 57 mm</p> <p><b>Abhängöhe Decke bis Unterkante Reflektor</b> 500 mm 750 mm 1000 mm 1500 mm</p> <p>Sonderausführungen auf Anfrage</p>	<p>Lieferung komplett mit klassischem Baldachin</p> 	 <p><b>E27</b>      <b>E27</b></p> <p>CE 230 V 50 Hz</p> <p> <b>IP 20</b></p> <p>  elektrische Bauteile geprüft</p>
---	--	--	---

## Materialien - Oberflächen

Stahlblech beschichtet / lackiert



Tiefschwarz  
S/S



Reinweiß, RAL 9010  
S/W

Sonderlackierung in RAL-Farbtönen möglich

Stahlblech natur



Klarlack matt  
S/M





Klarlack glänzend  
S/G

Die konstruktiv und optisch auf das Wesentliche reduzierte Leuchte mit zwei flachen Reflektoren und Pendelrohr besticht durch ihre einfache Klarheit.  
 Aus traditionell gefertigten Metallteilen sowie hochwertigen Porzellanelementen. Das reizvolle Zusammenspiel von Porzellan und Metall macht sie zu einem schlichten Klassiker.

**EBOLICHT**  
 SEIT 1911



**Bonn II**  
 Kollektion EBOLICHT

<p><b>Abgebildete Leuchte:</b>                  Reflektoren-Ø 160 mm, aus veredeltem Stahlblech, außen Tiefschwarz (S/S), innen Reinweiß, 1000 mm Pendelrohrabhängung Ø 13 mm, Verbindungsrohre zu den Fassungen Ø 10 mm, Fassungsabstand 400 mm, mit Metall-Baldachin Halbkugel Ø 80 mm</p> <p>Mit hochwertiger Porzellanfassung E27, für Glühlampen bis max. 100 Watt</p>	<p><b>Reflektor-Ø / Reflektorhöhe</b>                  160 mm / 22 mm                  200 mm / 35 mm                  250 mm / 38 mm                  300 mm / 41 mm</p> <p><b>Abhängöhe Decke bis Unterkante Reflektor</b>                  500 mm                  750 mm                  1000 mm                  1500 mm</p> <p>Sonderausführungen auf Anfrage</p>	<p>Lieferung komplett mit klassischem Baldachin</p> 	 <p><b>E27</b>      <b>E27</b></p>  <p><b>CE</b>    230 V 50 Hz</p> <p><b>IP 20</b></p> <p> elektrische Bauteile geprüft</p>
---	--	--	---

**Materialien - Oberflächen**

Stahlblech beschichtet / lackiert

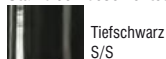

Sonderlackierung in RAL-Farbtönen möglich

Stahlblech natur

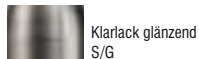
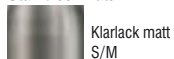

Kollektion EBOLICHT\_Bonn\_2\_070523

Die konstruktiv und optisch auf das Wesentliche reduzierte Leuchte mit drei flachen Reflektoren und Pendelrohr besticht durch ihre einfache Klarheit. Aus traditionell gefertigten Metallteilen sowie hochwertigen Porzellanelementen. Das reizvolle Zusammenspiel von Porzellan und Metall macht sie zu einem schlichten Klassiker.

**EBOLICHT**  
— SEIT 1911 —



# Bonn III

Kollektion EBOLICHT

<p><b>Abgebildete Leuchte:</b> Reflektoren-Ø 160 mm, aus veredeltem Stahlblech, außen Tiefschwarz (S/S), innen Reinweiß, 1000 mm Pendelrohrabhangung Ø 13 mm, Verbindungsrohre zu den Fassungen Ø 10 mm, Abstand vom Mittelrohr zu den Fassungen jeweils 200 mm, mit Metall-Baldachin Halbkugel Ø 80 mm</p> <p>Mit hochwertiger Porzellanfassung E27, für Glühlampen bis max. 100 Watt</p>	<p><b>Reflektor-Ø / Reflektorhöhe</b> 160 mm / 22 mm 200 mm / 35 mm 250 mm / 38 mm 300 mm / 41 mm</p> <p><b>Abhängöhe Decke bis Unterkante Reflektor</b> 500 mm 750 mm 1000 mm 1500 mm</p> <p>Sonderausführungen auf Anfrage</p>	<p>Lieferung komplett mit klassischem Baldachin</p> 	 <p><b>E27</b>      <b>E27</b></p>  <p>CE 230 V 50 Hz IP 20 VDE elektrische Bauteile geprüft</p>
--	--	--	--

## Materialien - Oberflächen

Stahlblech beschichtet / lackiert



Tiefschwarz  
S/S



Reinweiß, RAL 9010  
S/W

Sonderlackierung in RAL-Farbtönen möglich

Stahlblech natur



Klarlack matt  
S/M



Klarlack glänzend  
S/G

Eine zeitlose Leuchte mit kegel-  
förmigem Schirm und Porzellanfassung.  
Aus traditionell gefertigten  
Drückteilen sowie hochwertigen  
Porzellanelementen. Besonders in der  
tiefschwarzen Variante besticht sie  
durch ihre Klarheit in Form und Farbe.

**EBOLICHT**  
— SEIT 1911 —



# Borken

Kollektion EBOLICHT

<p><b>Abgebildete Leuchte:</b> Reflektor-Ø 240 mm, aus veredeltem Stahlblech, außen Tiefschwarz (S/S), innen Reinweiß, Porzellanfassung (P), schwarzes Textil-Kabel (TS) 1,5 m lang, mit Metall- Baldachin Halbkugel Ø 80 mm</p> <p>Mit hochwertiger Porzellanfassung E27, für Glühlampen bis max. 100 Watt</p>	<p><b>Reflektor-Ø / Reflektorhöhe</b> 160 mm / 54 mm 200 mm / 67 mm 240 mm / 83 mm</p> <p>Sonderausführungen auf Anfrage</p>	<p>Lieferung bei allen Aufhängungen komplett mit klassischem Baldachin</p> 	 <b>E27</b>  <b>E27</b>  <b>230 V</b> <b>50 Hz</b>  <b>IP 20</b>  <b>elektrische Bauteile geprüft</b>
---	--	---	--

Kollektion EBOLICHT\_Borken\_070523

## Materialien - Oberflächen

Stahlblech beschichtet / lackiert

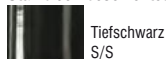

Sonderlackierung in RAL-Farbtönen möglich

Aluminium natur



Stahlblech natur

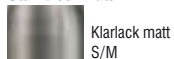

Kupfer natur

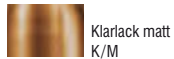

Aufhängungen: Kabel/Kupferkette

## Aufhängungen



Porzellanfassung  
P/...



Porzellanbügelfas-  
sung mit Kette  
PK/...

## Kabelvarianten zu den Aufhängungen



PVC-Kabel  
schwarz.../PS



PVC-Kabel  
weiß.../PW



Textil-Kabel  
schwarz.../TS



Textil-Kabel  
weiß.../TW



Textil-Kabel  
schwarz-weiß.../TSW



Eine schlichte Leuchte mit gewölbtem Schirm und Porzellanfassung. Aus traditionell gefertigten Drückteilen sowie hochwertigen Porzellanelementen. Besonders in der tiefschwarzen Variante besticht sie durch ihre Harmonie in Form und Farbe.

**EBOLICHT**  
— SEIT 1911 —



**Boxberg**  
Kollektion EBOLICHT

<p><b>Abgebildete Leuchte:</b> Reflektor-Ø 260 mm, aus veredeltem Stahlblech, außen Tiefschwarz (S/S), innen Reinweiß, Porzellanfassung (P), schwarzes Textil-Kabel (TS) 1,5 m lang, mit Metall-Baldachin Halbkugel Ø 80 mm</p> <p>Mit hochwertiger Porzellanfassung E27, für Glühlampen bis max. 100 Watt</p>	<p><b>Reflektor-Ø / Reflektorhöhe</b> 200 mm / 25 mm 260 mm / 60 mm</p>	<p>Lieferung bei allen Aufhängungen komplett mit klassischem Baldachin</p> 	 <b>E27</b>  <b>E27</b>  <b>230 V</b> <b>50 Hz</b>  <b>IP 20</b>  <b>elektrische Bauteile geprüft</b>
--	---	---	--

Sonderausführungen auf Anfrage

**Materialien - Oberflächen**

Stahlblech beschichtet / lackiert

 Tiefschwarz S/S

 Reinweiß, RAL 9010 S/W

Sonderlackierung in RAL-Farbtönen möglich

Aluminium natur

 ohne Lackierung A/R

 Klarlack matt A/M

 Klarlack glänzend A/G

Stahlblech natur

 Klarlack matt S/M

 Klarlack glänzend S/G

Kupfer natur

 ohne Lackierung K/R

 Klarlack matt K/M

 Klarlack glänzend K/G

Aufhängungen: Kabel/Kupferkette

**Aufhängungen**



Porzellanfassung P/...



Porzellanbügelfassung mit Kette PK/...

**Kabelvarianten zu den Aufhängungen**



PVC-Kabel schwarz.../PS



PVC-Kabel weiß.../PW



Textil-Kabel schwarz.../TS

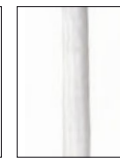

Textil-Kabel weiß.../TW



Textil-Kabel schwarz-weiß.../TSW

Kollektion EBOLICHT\_Boxberg\_070523

Eine universelle Leuchte mit flachem Reflektor und opalem Schraubglas in Kugelform.

Aus traditionell gefertigten Guss- und Drückteilen sowie einzelnen Porzellanelementen. Dort, wo noch Wert auf klassische Details gelegt wird, ist sie nicht wegzudenken.

**EBOLICHT**  
— SEIT 1911 —



# Bremen Kugel

Kollektion EBOLICHT

<p><b>Abgebildete Leuchte:</b> Reflektor-Ø 250 mm, aus veredeltem Stahlblech, außen Tiefschwarz (S/S), innen Reinweiß, opales Kugelglas bis 60 Watt, Alu-Gussaufhängung mit vernickelter Kette (AGK), schwarzes Textil-Kabel (TS) 1,5 m lang, mit Metall-Baldachin Halbkugel Ø 80 mm</p> <p>Mit hochwertiger Porzellanfassung E27, für Glühlampen bis max. 60/100 Watt</p>	<p><b>Reflektor-Ø</b> 250 mm 300 mm 350 mm 400 mm</p> <p><b>Glas-Ø / Leuchtenhöhe mit Glas</b> 160 mm / 200 mm (max. 60 Watt) 180 mm / 230 mm (max. 100 Watt)</p> <p>Sonderausführungen auf Anfrage</p>	<p>Lieferung bei allen Aufhängungen komplett mit klassischem Baldachin</p> 	 <b>E27</b>  <b>E27</b>  <b>230 V</b> <b>50 Hz</b>  <b>IP 20</b>  <b>elektrische Bauteile geprüft</b>
--	---	---	--

## Materialien - Oberflächen

Stahlblech beschichtet / lackiert

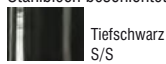

Sonderlackierung in RAL-Farbtönen möglich

Aluminium natur

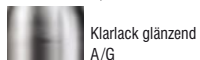
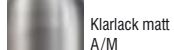

Stahlblech natur

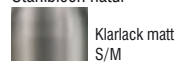

Kupfer natur

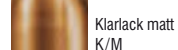
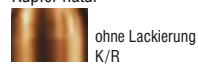

Aufhängungen: Kabel/Kupferkette

## Aufhängungen



Kabel-Aufhängung K/...



Alu-Gussaufhängung mit vernickelter Kette AGK/...



Alu-Gussaufhängung mit Stahlseil AGS/...



Alu-Kabel-Box mit vernickelter Kette ABK/...



Alu-Kabel-Box mit Seilaufhänger ABS

## Kabelvarianten zu den Aufhängungen



PVC-Kabel schwarz.../PS



PVC-Kabel weiß.../PW



Textil-Kabel schwarz.../TS



Textil-Kabel weiß.../TW



Textil-Kabel schwarz-weiß.../TSW

Eine robuste Leuchte mit flachem Reflektor und Schraubglas in Zylinderform.  
 Aus traditionell gefertigten Guss- und Drückteilen sowie einzelnen Porzellanelementen. Dort, wo noch Wert auf stimmige Details gelegt wird, ist sie nicht wegzudenken.

**EBOLICHT**  
 — SEIT 1911 —



# Bremen Zylinder

Kollektion EBOLICHT

<p><b>Abgebildete Leuchte:</b>                  Reflektor-Ø 250 mm, aus veredeltem Stahlblech, außen Tiefschwarz (S/S), innen Reinweiß, mattiertes Zylinderglas bis 60 Watt, Alu-Gussaufhängung mit vernickelter Kette (AGK), schwarzes Textil-Kabel (TS) 1,5 m lang, mit Metall-Baldachin Halbkugel Ø 80 mm</p> <p>Mit hochwertiger Porzellanfassung E27, für Glühlampen bis max. 60/100 Watt</p>	<p><b>Reflektor-Ø</b>                  250 mm                  300 mm                  350 mm                  400 mm</p> <p><b>Glas-Ø / Leuchtenhöhe mit Glas</b>                  100 mm / 200 mm (max. 60 Watt)                  110 mm / 230 mm (max. 100 Watt)</p> <p><b>Extras</b>                  • Zylinderglas auch in Klar lieferbar</p> <p>Sonderausführungen auf Anfrage</p>	<p>Lieferung bei allen Aufhängungen komplett mit klassischem Baldachin</p> 	  <p><b>E27</b>      <b>E27</b></p>  <p>230 V 50 Hz</p>  <p>IP 20</p>  <p>elektrische Bauteile geprüft</p>
--	---	---	---

## Materialien - Oberflächen

Stahlblech beschichtet / lackiert

 Tiefschwarz S/S

 Reinweiß, RAL 9010 S/W

Sonderlackierung in RAL-Farbtönen möglich

Aluminium natur

 ohne Lackierung A/R

 Klarlack matt A/M

 Klarlack glänzend A/G

Stahlblech natur

 Klarlack matt S/M

 Klarlack glänzend S/G

Kupfer natur

 ohne Lackierung K/R

 Klarlack matt K/M

 Klarlack glänzend K/G

Aufhängungen: Kabel/Kupferkette

## Aufhängungen



Kabel-Aufhängung K/...



Alu-Gussaufhängung mit vernickelter Kette AGK/...



Alu-Gussaufhängung mit Stahlseil AGS/...



Alu-Kabel-Box mit vernickelter Kette ABK/...



Alu-Kabel-Box mit Seilaufhänger ABS

## Kabelvarianten zu den Aufhängungen



PVC-Kabel schwarz.../PS



PVC-Kabel weiß.../PW



Textil-Kabel schwarz.../TS



Textil-Kabel weiß.../TW



Textil-Kabel schwarz-weiß.../TSW

Eine robuste Leuchte mit zwei flachen Reflektoren mit Schraubgläsern in Zylinderform und Pendelrohrabhangung. Aus traditionell gefertigten Guss- und Drückteilen sowie einzelnen Porzellanelementen. Dort, wo noch Wert auf stimmige Details gelegt wird, ist sie nicht wegzudenken.

**EBOLICHT**  
SEIT 1911



# Bremen Zylinder II

Kollektion EBOLICHT

<p><b>Abgebildete Leuchte:</b> Reflektoren-Ø 350 mm, aus veredeltem Stahlblech, außen Tiefschwarz (S/S), innen Reinweiß, klare Zylindergläser bis 100 Watt, 1000 mm Pendelrohrabhangung Ø 16 mm, Pendelarmbreite 1000 mm (PW1000), Gesamtbreite 1350 mm, Zahngelenk Messing poliert (Z/MP), mit Metall-Baldachin Halbkugel Ø 100 mm</p> <p>Mit hochwertiger Porzellanfassung E27, für Glühlampen bis max. 60/100 Watt</p>	<p><b>Reflektor-Ø</b> 250 mm    350 mm 300 mm    400 mm</p> <p><b>Glas-Ø / Leuchtenhöhe mit Glas</b> 100 mm / 200 mm (max. 60 Watt) 110 mm / 230 mm (max. 100 Watt)</p> <p><b>Abhängenhöhe Decke bis Unterkante Leuchte</b> 650 mm    1000 mm 750 mm    1500 mm</p> <p><b>Extras</b> • Zylinderglas auch in Matt lieferbar • Sonderlängen der Pendelrohrabhangung möglich Sonderausführungen auf Anfrage</p>	<p>Lieferung komplett mit klassischem Baldachin</p> 	<table border="1"> <tr> <td> <b>E27</b></td> <td> <b>E27</b></td> </tr> <tr> <td> <b>230 V</b> <b>50 Hz</b></td> <td> <b>IP 54</b></td> </tr> <tr> <td colspan="2">  elektrische Bauteile geprüft</td> </tr> </table>	 <b>E27</b>	 <b>E27</b>	 <b>230 V</b> <b>50 Hz</b>	 <b>IP 54</b>	  elektrische Bauteile geprüft	
 <b>E27</b>	 <b>E27</b>								
 <b>230 V</b> <b>50 Hz</b>	 <b>IP 54</b>								
  elektrische Bauteile geprüft									

Kollektion EBOLICHT\_Bremen Zylinder 2\_100714

**Materialien - Oberflächen**

Stahlblech beschichtet / lackiert

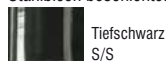

Sonderlackierung in RAL-Farbtönen möglich

Stahlblech natur



Aluminium natur

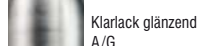
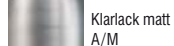

Kupfer natur

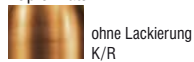

Mittelflansch: RAL .... (nach Wunsch)

**Breite Best-Nr. Wandarmausführungen**

800 mm PW0800  
1000 mm PW1000  
1200 mm PW1200



Pendelarm waagrecht, mit Zahngelenk

**Zahngelenk**



Messing poliert Z/MP



Messing vernickelt Z/MN



Messing verkupfert Z/MK

800 mm PB0800



Pendelarm geschwungen

Eine harmonische Funktionsleuchte mit kegelförmigem Gusskopf und opalem Schraubglas in Kugelform. In ihrer Reduktion auf die nötigsten Elemente besticht sie durch die Klarheit ihrer funktionalen Details.

**EBOLICHT**  
— SEIT 1911 —



# Bremerhaven Kugel

Kollektion EBOLICHT

<p><b>Abgebildete Leuchte:</b> Leuchtenkopf Tiefschwarz (A/S), opales Kugelglas bis 60 Watt, Alu-Gussaufhängung mit vernickelter Kette (AGK), schwarzes Textil-Kabel (TS) 1,5 m lang, mit Metall-Baldachin Halbkugel Ø 80 mm</p> <p>Mit hochwertiger Porzellanfassung E27, für Glühlampen bis max. 60/100 Watt</p>	<p><b>Gusskopf-Ø</b> 105 mm 120 mm</p> <p><b>Glas-Ø / Leuchtenhöhe mit Glas</b> 160 mm / 200 mm (max. 60 Watt) 180 mm / 230 mm (max. 100 Watt)</p> <p>Sonderausführungen auf Anfrage</p>	<p>Lieferung bei allen Aufhängungen komplett mit klassischem Baldachin</p> 	  <p><b>E27</b>      <b>E27</b></p> <p>CE    230 V 50 Hz</p>  <p><b>IP 20</b></p>  <p>elektrische Bauteile geprüft</p>
--	--	---	--

## Materialien - Oberflächen

Aluminium beschichtet / lackiert



Tiefschwarz  
A/S



Reinweiß, RAL 9010  
A/W

Sonderlackierung in RAL-Farbtönen möglich

Aluminium natur



ohne Lackierung  
A/R



Klarlack matt  
A/M



Klarlack glänzend  
A/G

Kupfer natur



ohne Lackierung  
K/R



Klarlack matt  
K/M



Klarlack glänzend  
K/G

Aufhängungen: Kabel/Kupferkette

## Aufhängungen



Kabel-Aufhängung  
K/...



Alu-Gussaufhängung  
mit vernickelter Kette  
AGK/...



Alu-Gussaufhängung  
mit Stahlseil  
AGS/...



Alu-Kabel-Box  
mit vernickelter Kette  
ABK/...



Alu-Kabel-Box  
mit Seilaufhänger  
ABS

## Kabelvarianten zu den Aufhängungen



PVC-Kabel  
schwarz.../PS



PVC-Kabel  
weiß.../PW

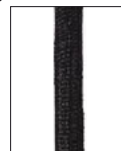

Textil-Kabel  
schwarz.../TS



Textil-Kabel  
weiß.../TW



Textil-Kabel  
schwarz-weiß.../TSW

Eine einfache Funktionsleuchte mit kegelförmigem Gusskopf und Schraubglas in Zylinderform. In ihrer Reduktion auf die nötigsten Elemente besticht sie durch die Klarheit ihrer funktionalen Details.

**EBOLICHT**  
— SEIT 1911 —



# Bremerhaven Zylinder

Kollektion EBOLICHT

<p><b>Abgebildete Leuchte:</b> Leuchtenkopf Tiefschwarz (A/S), klares Zylinderglas bis 60 Watt, Alu-Gussaufhängung mit vernickelter Kette (AGK), schwarzes Textil-Kabel (TS) 1,5 m lang, mit Metall-Baldachin Halbkugel Ø 80 mm</p> <p>Mit hochwertiger Porzellanfassung E27, für Glühlampen bis max. 60/100 Watt</p>	<p><b>Gusskopf-Ø</b> 105 mm 120 mm</p> <p><b>Glas-Ø / Leuchtenhöhe mit Glas</b> 100 mm / 200 mm (max. 60 Watt) 110 mm / 230 mm (max. 100 Watt)</p> <p><b>Extras</b> • Zylinderglas auch in Matt lieferbar</p> <p>Sonderausführungen auf Anfrage</p>	<p>Lieferung bei allen Aufhängungen komplett mit klassischem Baldachin</p> 	 <p><b>E27</b>    <b>E27</b></p>  <p><b>CE</b>    <b>230 V</b> <b>50 Hz</b></p> <p><b>IP 20</b></p>  <p>elektrische Bauteile geprüft</p>
---	---	---	---

## Materialien - Oberflächen

Aluminium beschichtet / lackiert



Tiefschwarz  
A/S



Reinweiß, RAL 9010  
A/W

Sonderlackierung in RAL-Farbtönen möglich

Aluminium natur



ohne Lackierung  
A/R



Klarlack matt  
A/M



Klarlack glänzend  
A/G

Kupfer natur



ohne Lackierung  
K/R



Klarlack matt  
K/M



Klarlack glänzend  
K/G

Aufhängungen: Kabel/Kupferkette

## Aufhängungen



Kabel-Aufhängung  
K/...



Alu-Gussaufhängung  
mit vernickelter Kette  
AGK/...



Alu-Gussaufhängung  
mit Stahlsseil  
AGS/...



Alu-Kabel-Box  
mit vernickelter Kette  
ABK/...



Alu-Kabel-Box  
mit Seilaufhänger  
ABS

## Kabelvarianten zu den Aufhängungen



PVC-Kabel  
schwarz.../PS



PVC-Kabel  
weiß.../PW



Textil-Kabel  
schwarz.../TS



Textil-Kabel  
weiß.../TW



Textil-Kabel  
schwarz-weiß.../TSW



Eine von drei Richtungen anschließbare Funktionsleuchte mit kegelförmigem Gusskopf und Schraubglas in Zylinderform. In ihrer Reduktion auf die nötigsten Elemente besticht sie durch die Klarheit ihrer funktionalen Details.

**EBOLICHT**  
SEIT 1911



# Bremervörde Zylinder

Kollektion EBOLICHT

<p><b>Abgebildete Leuchte:</b> Leuchtenkopf Tiefschwarz (A/S), mattiertes Zylinderglas bis 100 Watt, Alu-Gussaufhängung, seitlich mit Metall-Kabelverschraubungen PG 9 vernickelt</p> <p>Mit hochwertiger Porzellanfassung E27, für Glühlampen bis max. 100 Watt</p>	<p><b>Gusskopf-Ø</b> 120 mm</p> <p><b>Glas-Ø / Leuchtenhöhe mit Glas</b> 110 mm / 230 mm (max. 100 Watt)</p> <p><b>Spezial-Gussaufhänger</b> Ø 80 mm, Höhe 110 mm</p> <p><b>Extras</b> • Zylinderglas auch in Klar lieferbar</p> <p>Sonderausführungen auf Anfrage</p>	<p>Elektrischer Anschluss von drei Richtungen</p> 	 <p><b>E27</b>    <b>E27</b></p>  <p><b>CE</b>    <b>230 V</b> <b>50 Hz</b></p> <p><b>IP 20</b></p>  <p>elektrische Bauteile geprüft</p>
--	--	--	---

## Materialien - Oberflächen

Aluminium beschichtet / lackiert



Tiefschwarz  
A/S



Reinweiß, RAL 9010  
A/W

Sonderlackierung in RAL-Farbtönen möglich

Eine der ersten geschlossenen  
Glühlampen-Leuchten, gefertigt aus  
veredeltem Stahlblech.  
Auffallend ist das sichtbar eingearbeitete  
Schraubgewinde für das Zylinderglas.  
Eine zeitlose Leuchte aus der Gründerzeit  
mit handwerklichem Charme.  
Die Form folgt hier der Funktion.

**EBOLICHT**  
SEIT 1911



# Brüggen Zylinder

Kollektion EBOLICHT

<p><b>Abgebildete Leuchte:</b> Leuchtenkopf aus veredeltem Stahlblech, Tiefschwarz (S/S), klares Zylinderglas bis 100 Watt, Alu-Gussaufhängung mit vernickelter Kette (AGK), schwarz-weißes Textil-Kabel (TSW) 1,5 m lang, mit Metall-Baldachin Halbkugel Ø 80 mm</p> <p>Mit hochwertiger Porzellanfassung E27, für Glühlampen bis max. 100 Watt</p>	<p><b>Leuchten-Ø</b> 110 mm</p> <p><b>Glas-Ø / Leuchtenhöhe mit Glas</b> 110 mm / 220 mm (max. 100 Watt)</p> <p><b>Extras</b> • Zylinderglas auch in Matt lieferbar</p> <p>Sonderausführungen auf Anfrage</p>	<p>Lieferung bei allen Aufhängungen komplett mit klassischem Baldachin</p>	<p><b>E27</b></p> <p><b>E27</b></p> <p>CE 230 V 50 Hz</p> <p>IP 20</p> <p>elektrische Bauteile geprüft</p>
--	---	--	--

## Materialien - Oberflächen

Stahlblech beschichtet / lackiert



Tiefschwarz  
S/S



Reinweiß, RAL 9010  
S/W

Sonderlackierung in RAL-Farbtönen möglich

Stahlblech natur



Klarlack matt  
S/M



Klarlack glänzend  
S/G

## Aufhängungen



Kabel-Aufhängung  
K/...



Alu-Gussaufhängung  
mit vernickelter Kette  
AGK/...



Alu-Gussaufhängung  
mit Stahlseil  
AGS/...

## Kabelvarianten zu den Aufhängungen



PVC-Kabel  
schwarz.../PS



PVC-Kabel  
weiß.../PW



Textil-Kabel  
schwarz.../TS



Textil-Kabel  
weiß.../TW



Textil-Kabel  
schwarz-weiß.../TSW

Die Leuchte mit ihrem verspielt geschwungenen Schirm gehört zu unseren besonderen Klassikern. Aus traditionell gefertigten Guss- und Drückteilen sowie hochwertigen Porzellanelementen. Die ausgeprägten Formen der in der Drück- und Sockeltechnik erzeugten Kubaturen verleihen ihr eine ganz besondere Ausdruckskraft.

**EBOLICHT**  
— SEIT 1911 —



# Dortmund

Kollektion EBOLICHT

<p><b>Abgebildete Leuchte:</b> Reflektor-Ø 350 mm, aus veredeltem Stahlblech, außen Tiefschwarz (S/S), innen Reinweiß, Alu-Gussaufhängung mit vernickelter Kette (AGK), schwarzes Textil-Kabel (TS) 1,5 m lang, mit Metall-Baldachin Halbkugel Ø 80 mm</p> <p>Mit hochwertiger Porzellanfassung E27, für Glühlampen bis max. 100 Watt</p>	<p><b>Reflektor-Ø / Leuchtenhöhe</b> 350 mm / 270 mm</p> <p>Sonderausführungen auf Anfrage</p>	<p>Lieferung bei allen Aufhängungen komplett mit klassischem Baldachin</p> 	 <b>E27</b>  <b>E27</b>  <b>230 V</b> <b>50 Hz</b>  <b>IP 20</b>  elektrische Bauteile geprüft
---	--	---	---

## Materialien - Oberflächen

Stahlblech beschichtet / lackiert

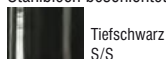

Sonderlackierung in RAL-Farbtönen möglich

Aluminium natur

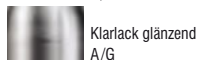
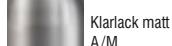

Stahlblech natur

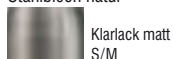

Kupfer natur

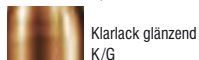
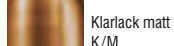

Aufhängungen: Kabel/Kupferkette

## Aufhängungen



Kabel-Aufhängung  
K/...



Alu-Gussaufhängung  
mit vernickelter Kette  
AGK/...



Alu-Gussaufhängung  
mit Stahlseil  
AGS/...



Alu-Kabel-Box  
mit vernickelter Kette  
ABK/...



Alu-Kabel-Box  
mit Seilaufhänger  
ABS

## Kabelvarianten zu den Aufhängungen



PVC-Kabel  
schwarz.../PS



PVC-Kabel  
weiß.../PW



Textil-Kabel  
schwarz.../TS



Textil-Kabel  
weiß.../TW



Textil-Kabel  
schwarz-weiß.../TSW

Eine dominante Leuchte mit Halbkugel-Schirm und erhöhtem Aufsatz.  
 Aus traditionell gefertigten Guss- und Drückteilen sowie einzelnen Porzellanelementen. Sanft geschwungene konvex-konkave Formen und ihre funktionale Reduktion machen sie bis heute zu einem beliebten Klassiker für Hallen von Fertigung bis Showroom.

**EBOLICHT**  
 — SEIT 1911 —



**Dresden**  
 Kollektion EBOLICHT

<p><b>Abgebildete Leuchte:</b>          Reflektor-Ø 350 mm, aus veredeltem Stahlblech, außen Tiefschwarz (S/S), innen Reinweiß, Alu-Kabel-Box mit vernickelter Kette (ABK), schwarzes PVC-Kabel (PS) 1,5 m lang, mit Metall-Baldachin Halbkugel Ø 80 mm</p> <p>Mit hochwertiger Porzellanfassung E27, für Glühlampen bis max. 100 Watt</p>	<p><b>Reflektor-Ø / Leuchtenhöhe</b>          300 mm / 325 mm          350 mm / 350 mm</p> <p><b>Extras</b>          • Aufbau auch geeignet für Sonderbestückungen mit Vorschaltgeräten</p> <p>Sonderausführungen auf Anfrage</p>	<p>Lieferung bei allen Aufhängungen komplett mit klassischem Baldachin</p>	<p><b>E27</b>    <b>E27</b></p> <p>CE    230 V 50 Hz</p> <p><b>IP 20</b></p> <p>elektrische Bauteile geprüft</p>
--	---	--	--

Kollektion EBOLICHT\_Dresden\_070523

**Materialien - Oberflächen**

Stahlblech beschichtet / lackiert

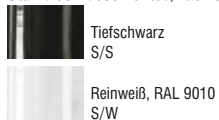

Sonderlackierung in RAL-Farbtönen möglich

Aluminium natur

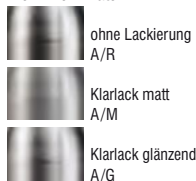

Stahlblech natur



Kupfer natur



Aufhängungen: Kabel/Kupferkette

**Aufhängungen**



Kabel-Aufhängung K/...    Alu-Gussaufhängung mit vernickelter Kette AGK/...    Alu-Gussaufhängung mit Stahlseil AGS/...    Alu-Kabel-Box mit vernickelter Kette ABK/...    Alu-Kabel-Box mit Seilaufhänger ABS

**Kabelvarianten zu den Aufhängungen**

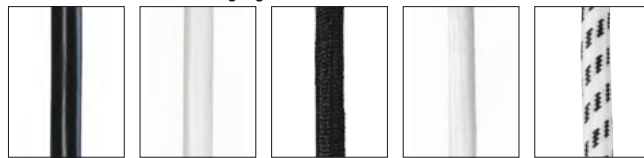

PVC-Kabel schwarz.../PS    PVC-Kabel weiß.../PW    Textil-Kabel schwarz.../TS    Textil-Kabel weiß.../TW    Textil-Kabel schwarz-weiß.../TSW

Die für ihre Zeit typische Leuchte legt ihren Schwerpunkt auf einfache Formen und Fügungen. Aus traditionell gefertigten Drückteilen sowie einzelnen Porzellanelementen. Auch wenn es nichts gibt, was nicht einer eindeutigen Funktion folgt, besticht diese Hängeleuchte gerade durch die Klarheit ihrer Form und Fertigung.

**EBOLICHT**  
SEIT 1911



# Duisburg

Kollektion EBOLICHT

<p><b>Abgebildete Leuchte:</b> Reflektor-Ø 150 mm, aus veredeltem Stahlblech, außen Tiefschwarz (S/S), innen Reinweiß, schwarzes PVC-Kabel (PS) 1,5 m lang, mit Metall-Baldachin Halbkugel Ø 80 mm</p> <p>Mit hochwertiger Porzellanfassung E27, für Glühlampen bis max. 100 Watt</p>	<p><b>Reflektor-Ø / Leuchtenhöhe</b> 150 mm / 150 mm</p> <p>Sonderausführungen auf Anfrage</p>	<p>Lieferung bei allen Aufhängungen komplett mit klassischem Baldachin</p> 	 <p><b>E27</b> <b>E27</b></p>  <p>elektrische Bauteile geprüft</p>
---	--	---	--

### Materialien - Oberflächen

Stahlblech beschichtet / lackiert



Tiefschwarz  
S/S



Reinweiß, RAL 9010  
S/W

Sonderlackierung in RAL-Farbtönen möglich

Aluminium natur



ohne Lackierung  
A/R



Klarlack matt  
A/M



Klarlack glänzend  
A/G

Stahlblech natur



Klarlack matt  
S/M



Klarlack glänzend  
S/G

Kupfer natur



ohne Lackierung  
K/R



Klarlack matt  
K/M



Klarlack glänzend  
K/G

Aufhängungen: Kabel/Kupferkette

### Aufhängungen



Kabel-Aufhängung  
K/...



Alu-Gussaufhängung  
mit vernickelter Kette  
AGK/...



Alu-Gussaufhängung  
mit Stahlseil  
AGS/...

### Kabelvarianten zu den Aufhängungen

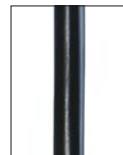

PVC-Kabel  
schwarz.../PS

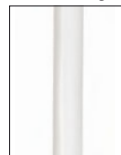

PVC-Kabel  
weiß.../PW



Textil-Kabel  
schwarz.../TS



Textil-Kabel  
weiß.../TW



Textil-Kabel  
schwarz-weiß.../TSW

Die für ihre Zeit typische Funktionsleuchte mit 2 schräg beschnittenen Reflektoren und Pendelrohren.  
 Aus traditionell gefertigten Guss- und Drückteilen sowie einzelnen Porzellanelementen. Durch die Gelenke ist diese Leuchte nach allen Seiten ganz besonders flexibel.

**EBOLICHT**  
 — SEIT 1911 —



# Düsseldorf II Gelenk

Kollektion EBOLICHT

<p><b>Abgebildete Leuchte:</b>          Reflektoren-Ø 150 mm, aus veredeltem Stahlblech, außen Tiefschwarz (S/S), innen Reinweiß, je 250 mm Pendelrohrabhängung Ø 16 mm, Kugelgelenke Messing vernickelt am Reflektor, Zahngelenke Messing vernickelt (Z/MN) am Pendelrohr (aP) und an Alu-Gussrosette (aG) in Langform 175 x 55 mm</p> <p>Mit hochwertiger Porzellanfassung E27, für Glühlampen bis max. 100 Watt</p>	<p><b>Reflektor-Ø / Reflektorhöhe</b>          150 mm / 150 mm</p> <p><b>Pendelrohrlänge (ohne Leuchte)</b>          250 mm          500 mm          750 mm          1000 mm</p> <p><b>Extras</b></p> <ul style="list-style-type: none"> <li>• Sonderlängen der Pendelrohre auf Wunsch</li> <li>• Beliebig mit Zahngelenken kombinierbar</li> </ul> <p>Sonderausführungen auf Anfrage</p>	<p>Mit Alu-Gussrosette in Langform</p> 	 <b>E27</b>  <b>E27</b>  <b>230 V</b> <b>50 Hz</b>  <b>IP 20</b>   elektrische Bauteile geprüft
--	---	---	---

## Materialien - Oberflächen

Stahlblech beschichtet / lackiert

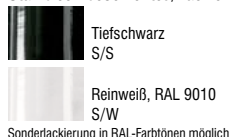

Stahlblech natur



## Zahngelenk

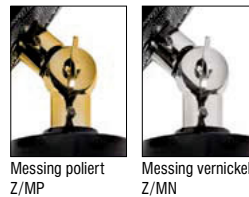

## Anordnung

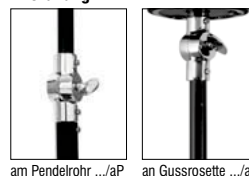

Kollektion EBOLICHT\_Düsseldorf II Gelenk\_120925



Die Leuchte mit Halbkugel-Reflektor und erhöhtem Kuppelaufsatz beeindruckt durch ihr Spiel mit Form und Größe.

Aus traditionell gefertigten Guss- und Drückteilen sowie einzelnen Porzellanelementen. Dort, wo in Zweckbauten und anderen großen Räumlichkeiten noch Wert auf stimmige Details gelegt wird, bietet sie eine prägnante Abrundung.

**EBOLICHT**  
SEIT 1911



# Erfurt

Kollektion EBOLICHT

<p><b>Abgebildete Leuchte:</b> Reflektor-Ø 500 mm, aus veredeltem Stahlblech, außen Tiefschwarz (S/S), innen Reinweiß, Alu-Kabel-Box mit vernickelter Kette (ABK), schwarzes Textil-Kabel (TS) 1,5 m lang, mit Metall-Baldachin Halbkugel Ø 80 mm</p> <p>Mit hochwertiger Porzellanfassung E27, für Glühlampen bis max. 100 Watt</p>	<p><b>Reflektor-Ø / Leuchtenhöhe</b> 350 mm / 375 mm 400 mm / 400 mm 500 mm / 450 mm Haupttypen</p> <p><b>Extras</b> • E40 für Glühlampen bis 1000 Watt bei Ø 500 mm mit Kabel-Box • Aufbau auch geeignet für Sonderbestückungen mit Vorschaltgeräten</p> <p>Sonderausführungen auf Anfrage</p>	<p>Lieferung bei allen Aufhängungen komplett mit klassischem Baldachin</p>	
--	---	--	--

## Materialien - Oberflächen

Stahlblech beschichtet / lackiert

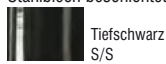

Sonderlackierung in RAL-Farbtönen möglich

Aluminium natur

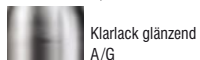
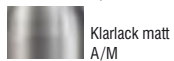

Stahlblech natur

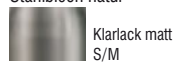

Kupfer natur

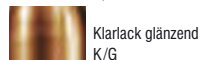
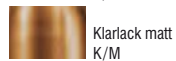

Aufhängungen: Kabel/Kupferkette

## Aufhängungen



Kabel-Aufhängung K/...



Alu-Gussaufhängung mit vernickelter Kette AGK/...



Alu-Gussaufhängung mit Stahlseil AGS/...



Alu-Kabel-Box mit vernickelter Kette ABK/...



Alu-Kabel-Box mit Seilaufhänger ABS

## Kabelvarianten zu den Aufhängungen



PVC-Kabel schwarz.../PS



PVC-Kabel weiß.../PW



Textil-Kabel schwarz.../TS



Textil-Kabel weiß.../TW



Textil-Kabel schwarz-weiß.../TSW

Die Leuchte mit Reflektor rückt ihr elegantes opales Ring-Glas in den Vordergrund.

Aus traditionell gefertigten Guss- und Drückteilen sowie einzelnen Porzellanelementen. Das nach unten offene zylindrische Opalglas kontrastiert besonders schön in der tiefschwarzen Variante mit dem für die Entstehungszeit schlichten Aufbau.

**EBOLICHT**  
SEIT 1911



# Essen

Kollektion EBOLICHT

<p><b>Abgebildete Leuchte:</b> Reflektor-Ø 420 mm, aus veredeltem Stahlblech, außen Tiefschwarz (S/S), innen Reinweiß, Alu-Gussaufhängung mit vernickelter Kette (AGK), schwarzes PVC-Kabel (PS) 1,5 m lang, mit Metall-Baldachin Halbkugel Ø 80 mm</p> <p>Mit hochwertiger Porzellanfassung E27, für Glühlampen bis max. 100 Watt</p>	<p><b>Reflektor-Ø / Leuchtenhöhe mit Glas</b> 420 mm / 410 mm</p> <p><b>Glas-Ø / Glashöhe</b> 260 mm / 200 mm</p> <p><b>Extras</b></p> <ul style="list-style-type: none"> <li>• E40 für Glühlampen bis 1000 Watt mit Kabel-Box</li> <li>• Aufbau auch geeignet für Sonderbestückungen mit Vorschaltgeräten</li> </ul> <p>Sonderausführungen auf Anfrage</p>	<p>Lieferung bei allen Aufhängungen komplett mit klassischem Baldachin</p>	<p><b>E27</b>   <b>E27</b></p> <p><b>CE</b>   <b>230 V 50 Hz</b>   <b>E40</b></p> <p><b>IP 20</b></p> <p><b>VDE</b> elektrische Bauteile geprüft</p>
--	---	--	--

## Materialien - Oberflächen

Stahlblech beschichtet / lackiert

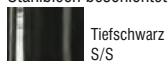

Sonderlackierung in RAL-Farbtönen möglich

Aluminium natur

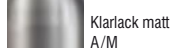

Stahlblech natur

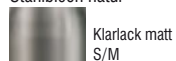

Kupfer natur

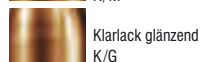
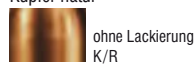

Aufhängungen: Kabel/Kupferkette

## Aufhängungen



## Kabelvarianten zu den Aufhängungen



Eine offene Leuchte mit hutähnlichem Reflektor und großzügig ausgebildetem opalenem Ring-Glas.

Aus traditionell gefertigten Guss- und Drückteilen sowie einzelnen Porzellanelementen. Besonders in der tiefschwarzen Variante kann der schlichte weiße Glasschirm seine Wirkung entfalten.

**EBOLICHT**  
SEIT 1911



# Esslingen

Kollektion EBOLICHT

<p><b>Abgebildete Leuchte:</b> Reflektor-Ø 420 mm, aus veredeltem Stahlblech, außen Tiefschwarz (S/S), innen Reinweiß, Alu-Kabel-Box mit vernickelter Kette (ABK), schwarzes Textil-Kabel (TS) 1,5 m lang, mit Metall-Baldachin Halbkugel Ø 80 mm</p> <p>Mit hochwertiger Porzellanfassung E27, für Glühlampen bis max. 100 Watt</p>	<p><b>Reflektor-Ø / Leuchtenhöhe mit Glas</b> 420 mm / 385 mm</p> <p><b>Glas-Ø / Glashöhe</b> 260 mm / 200 mm</p> <p><b>Extras</b></p> <ul style="list-style-type: none"> <li>• E40 für Glühlampen bis 1000 Watt mit Kabel-Box</li> <li>• Aufbau auch geeignet für Sonderbestückungen mit Vorschaltgeräten</li> </ul> <p>Sonderausführungen auf Anfrage</p>	<p>Lieferung bei allen Aufhängungen komplett mit klassischem Baldachin</p>	
--	---	--	--

### Materialien - Oberflächen

Stahlblech beschichtet / lackiert

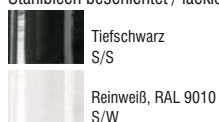

Sonderlackierung in RAL-Farbtönen möglich

Aluminium natur

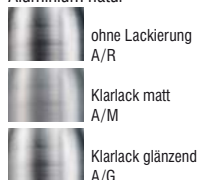

Stahlblech natur



Kupfer natur



Aufhängungen: Kabel/Kupferkette

### Aufhängungen



Kabel-Aufhängung K/...

Alu-Gussaufhängung mit vernickelter Kette AGK/...

Alu-Gussaufhängung mit Stahlseil AGS/...

Alu-Kabel-Box mit vernickelter Kette ABK/...

Alu-Kabel-Box mit Seilaufhänger ABS

### Kabelvarianten zu den Aufhängungen



PVC-Kabel schwarz.../PS

PVC-Kabel weiß.../PW

Textil-Kabel schwarz.../TS

Textil-Kabel weiß.../TW

Textil-Kabel schwarz-weiß.../TSW

Die Leuchte mit ihrem eigenwilligen Reflektor und in den Vordergrund tretender Glühlampe ist ein besonderer Klassiker der Kollektion EBOLICHT. Optisch reduziert auf zwei traditionell gefertigte Drückteile mit sichtbaren Schraubverbindungen. Das schlichte Spiel des Doppelreflektors erlaubt es, in unterschiedlichsten Architektursprachen markante und doch zeitlose Akzente zu setzen.

**EBOLICHT**  
SEIT 1911



# Flensburg

Kollektion EBOLICHT

<p><b>Abgebildete Leuchte:</b> Doppelreflektor-Ø 350 mm, aus veredeltem Stahlblech, Oberseite Tiefschwarz (S/S), Unterseite Reinweiß, schwarz-weißes Textil-Kabel (TSW) 1,5 m lang, mit Metall-Baldachin Halbkugel Ø 80 mm</p> <p>Mit hochwertiger Porzellanfassung E27, für Glühlampen bis max. 100 Watt</p>	<p><b>Reflektor-Ø / Leuchtenhöhe ohne Birne</b> 300 mm / 85 mm 350 mm / 100 mm</p> <p>Sonderausführungen auf Anfrage</p>	<p>Lieferung bei allen Aufhängungen komplett mit klassischem Baldachin</p> 	 <b>E27</b>  <b>E27</b>  <b>230 V</b> <b>50 Hz</b>  <b>IP 20</b>  <b>elektrische Bauteile geprüft</b>
---	--	---	--

Kollektion EBOLICHT\_Flensburg\_070523

### Materialien - Oberflächen

Stahlblech beschichtet / lackiert

 Tiefschwarz S/S

 Reinweiß, RAL 9010 S/W

Sonderlackierung in RAL-Farbtönen möglich

Aluminium natur

 ohne Lackierung A/R

 Klarlack matt A/M

 Klarlack glänzend A/G

Stahlblech natur

 Klarlack matt S/M

 Klarlack glänzend S/G

Kupfer natur

 ohne Lackierung K/R

 Klarlack matt K/M

 Klarlack glänzend K/G

Aufhängungen: Kabel/Kupferkette

### Aufhängungen



Kabel-Aufhängung K/...



Alu-Gussaufhängung mit vernickelter Kette AGK/...



Alu-Gussaufhängung mit Stahlseil AGS/...

### Kabelvarianten zu den Aufhängungen



PVC-Kabel schwarz.../PS



PVC-Kabel weiß.../PW



Textil-Kabel schwarz.../TS



Textil-Kabel weiß.../TW



Textil-Kabel schwarz-weiß.../TSW

Eine klassische Hängeleuchte mit becherförmigem Reflektor und besonders filigranem Fassungs Aufbau. Aus traditionell gefertigten Druckteilen sowie einzelnen Porzellanelementen. Der tiefgezogene Reflektor sorgt für ein angenehmes und blendfreies Licht.

**EBOLICHT**  
SEIT 1911



# Freiburg

Kollektion EBOLICHT

<p><b>Abgebildete Leuchte:</b> Reflektor-Ø 140 mm, aus veredeltem Stahlblech, außen Tiefschwarz (S/S), innen Reinweiß, schwarz-weißes Textil-Kabel (K/TSW), 1,5 m lang, mit Metall-Baldachin Halbkugel Ø 80 mm</p> <p>Mit hochwertiger Fassung E14, für Glühlampen bis max. 60 Watt</p>	<p><b>Reflektor-Ø / Leuchtenhöhe</b> 140 mm / 160 mm</p> <p>Sonderausführungen auf Anfrage</p>	<p>Lieferung komplett mit klassischem Baldachin</p> 	 <b>E14</b>  <b>E14</b>  <b>230 V</b> <b>50 Hz</b>  <b>IP 20</b>   elektrische Bauteile geprüft
---	--	--	---

### Materialien - Oberflächen

Stahlblech beschichtet / lackiert



Tiefschwarz  
S/S



Reinweiß, RAL 9010  
S/W

Sonderlackierung in RAL-Farbtönen möglich

Stahlblech natur



Klarlack matt  
S/M



Klarlack glänzend  
S/G

### Kabelvarianten



PVC-Kabel  
schwarz K/PS



PVC-Kabel  
weiß K/PW



Textil-Kabel  
schwarz K/TS



Textil-Kabel  
weiß K/TW



Textil-Kabel  
schwarz-weiß K/TSW

Eine offene Leuchte mit hutähnlichem Reflektor und großzügig ausgebildetem opalem Ring-Glas.  
Aus traditionell gefertigten Guss- und Drückteilen sowie einzelnen Porzellanelementen. Besonders in der tiefschwarzen Variante kann der schlichte weiße Glasschirm seine Wirkung entfalten.

**EBOLICHT**  
SEIT 1911



# Hannover Ring

Kollektion EBOLICHT

<p><b>Abgebildete Leuchte:</b> Reflektor-Ø 400 mm, aus veredeltem Stahlblech, außen Tiefschwarz (S/S), innen Reinweiß, opales Glas, Alu-Gussaufhängung mit vernickelter Kette (AGK), schwarzes PVC-Kabel (PS) 1,5 m lang, mit Metall-Baldachin Halbkugel Ø 80 mm</p> <p>Mit hochwertiger Porzellanfassung E27, für Glühlampen bis max. 100 Watt</p>	<p><b>Reflektor-Ø / Leuchtenhöhe mit Glas</b> 300mm / 230 mm 350 mm / 230 mm 400 mm / 230 mm Haupttypen</p> <p><b>Glas-Ø / Glashöhe</b> 230 mm / 155 mm</p> <p>Sonderausführungen auf Anfrage</p>	<p>Lieferung bei allen Aufhängungen komplett mit klassischem Baldachin</p>	<p><b>E27</b>    <b>E27</b></p> <p>CE    230 V 50 Hz</p> <p>    IP 20</p> <p> elektrische Bauteile geprüft</p>
---	---	--	--

## Materialien - Oberflächen

Stahlblech beschichtet / lackiert

Tiefschwarz S/S

Reinweiß, RAL 9010 S/W

Sonderlackierung in RAL-Farbtönen möglich

Aluminium natur

ohne Lackierung A/R

Klarlack matt A/M

Klarlack glänzend A/G

Stahlblech natur

Klarlack matt S/M

Klarlack glänzend S/G

Kupfer natur

ohne Lackierung K/R

Klarlack matt K/M

Klarlack glänzend K/G

Aufhängungen: Kabel/Kupferkette

## Aufhängungen



Kabel-Aufhängung K/...



Alu-Gussaufhängung mit vernickelter Kette AGK/...



Alu-Gussaufhängung mit Stahlschlüssel AGS/...



Alu-Kabel-Box mit vernickelter Kette ABK/...



Alu-Kabel-Box mit Seilaufhänger ABS

## Kabelvarianten zu den Aufhängungen



PVC-Kabel schwarz.../PS



PVC-Kabel weiß.../PW

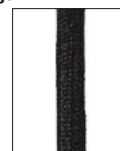

Textil-Kabel schwarz.../TS



Textil-Kabel weiß.../TW

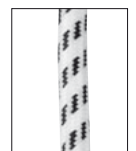

Textil-Kabel schwarz-weiß.../TSW



Eine kompakte Leuchte mit hutähnlichem Reflektor und unten offenem Spitzzylinder-Glas. Aus traditionell gefertigten Guss- und Drückteilen sowie einzelnen Porzellanelementen. Als Nutzleuchte überzeugt sie durch ihre ausgewogenen Proportionen.

**EBOLICHT**  
— SEIT 1911 —



# Hannover Spitzzylinder

Kollektion EBOLICHT

<p><b>Abgebildete Leuchte:</b> Reflektor-Ø 400 mm, aus veredeltem Stahlblech, außen Tiefschwarz (S/S), innen Reinweiß, klares Spitzzylinder-Glas. Alu-Gussaufhängung mit vernickelter Kette (AGK), schwarzes PVC-Kabel (PS) 1,5 m lang, mit Metall-Baldachin Halbkugel Ø 80 mm</p> <p>Mit hochwertiger Porzellanfassung E27, für Glühlampen bis max. 100 Watt</p>	<p><b>Reflektor-Ø / Leuchtenhöhe mit Glas</b> 300 mm / 230 mm 350 mm / 230 mm 400 mm / 230 mm Haupttypen</p> <p><b>Glas-Ø / Glashöhe</b> 150 mm / 155 mm</p> <p><b>Extras</b> • Spitzzylinder-Glas auch opalen lieferbar</p> <p>Sonderausführungen auf Anfrage</p>	<p>Lieferung bei allen Aufhängungen komplett mit klassischem Baldachin</p>	<p><b>E27</b>    <b>E27</b></p> <p>CE    230 V 50 Hz</p> <p>    IP 20</p> <p> elektrische Bauteile geprüft</p>
---	--	--	--

## Materialien - Oberflächen

Stahlblech beschichtet / lackiert

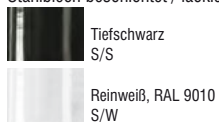

Sonderlackierung in RAL-Farbtönen möglich

Aluminium natur

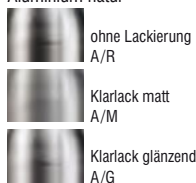

Stahlblech natur



Kupfer natur



Aufhängungen: Kabel/Kupferkette

## Aufhängungen



Kabel-Aufhängung K/...  
Alu-Gussaufhängung mit vernickelter Kette AGK/...  
Alu-Gussaufhängung mit Stahlschlüssel AGS/...  
Alu-Kabel-Box mit vernickelter Kette ABK/...  
Alu-Kabel-Box mit Seilaufhänger ABS

## Kabelvarianten zu den Aufhängungen

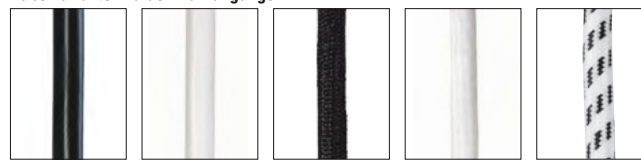

PVC-Kabel schwarz.../PS  
PVC-Kabel weiß.../PW  
Textil-Kabel schwarz.../TS  
Textil-Kabel weiß.../TW  
Textil-Kabel schwarz-weiß.../TSW

Die technisch geprägte Leuchte mit Halbkugel-Schirm und großem zylindrischem Aufsatz. Aus traditionell gefertigten Guss- und Drückteilen sowie einzelnen Porzellanelementen. In der Variante aus Aluminium ist ihr industrieller Charme besonders präsent.

**EBOLICHT**  
— SEIT 1911 —



# Jena

Kollektion EBOLICHT

<p><b>Abgebildete Leuchte:</b> Reflektor-Ø 400 mm, aus Aluminium natur, allseits mit Klarlack matt geschützt (A/M), Alu-Kabel-Box mit vernickelter Kette (ABK), schwarz-weißes Textil-Kabel (TSW) 1,5 m lang, mit Metall-Baldachin Halbkugel Ø 80 mm</p> <p>Mit hochwertiger Porzellanfassung E27, für Glühlampen bis max. 100 Watt</p>	<p><b>Reflektor-Ø / Leuchtenhöhe</b> 400 mm / 390 mm 500 mm / 440 mm</p> <p><b>Extras</b></p> <ul style="list-style-type: none"> <li>• E40 für Glühlampen bis 1000 Watt bei Ø 500 mm mit Kabel-Box</li> <li>• Besonders großer Aufbau auch geeignet für Sonderbestückung mit Vorschalt- und Zündgeräten</li> </ul> <p>Sonderausführungen auf Anfrage</p>	<p>Lieferung bei allen Aufhängungen komplett mit klassischem Baldachin</p>	<p>elektrische Bauteile geprüft</p>
---	--	--	-------------------------------------

## Materialien - Oberflächen

Stahlblech beschichtet / lackiert

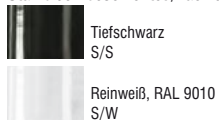

Sonderlackierung in RAL-Farbtönen möglich

Aluminium natur

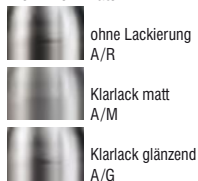

Stahlblech natur



Kupfer natur



Aufhängungen: Kabel/Kupferkette

## Aufhängungen



Kabel-Aufhängung K/...

Alu-Gussaufhängung mit vernickelter Kette AGK/...

Alu-Gussaufhängung mit Stahlschlüssel AGS/...

Alu-Kabel-Box mit vernickelter Kette ABK/...

Alu-Kabel-Box mit Seilaufhänger ABS

## Kabelvarianten zu den Aufhängungen

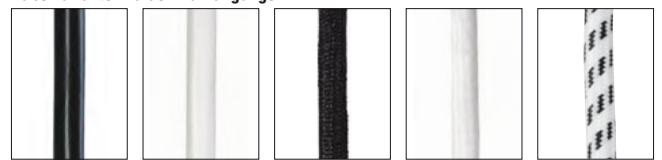

PVC-Kabel schwarz.../PS

PVC-Kabel weiß.../PW

Textil-Kabel schwarz.../TS

Textil-Kabel weiß.../TW

Textil-Kabel schwarz-weiß.../TSW

Kollektion EBOLICHT\_Jena\_070523

Die Leuchte mit Halbkugel-Schirm und runder Kuppel besticht durch ihr expressives Volumen. Aus traditionell gefertigten Guss- und Drückteilen sowie einzelnen Porzellanelementen. Durch den stark gewölbten Reflektor verbreitet die Leuchte ein besonders angenehmes und blendfreies Licht.

**EBOLICHT**  
— SEIT 1911 —

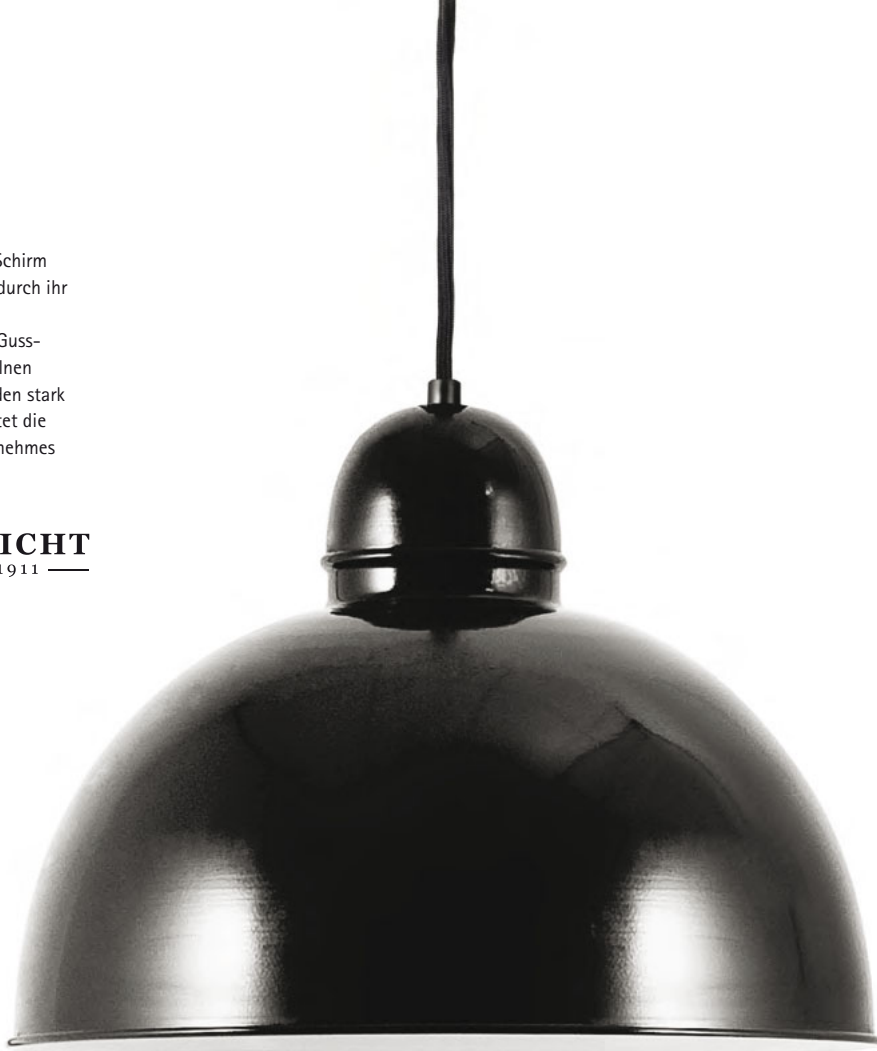

# Kehl

Kollektion EBOLICHT

<p><b>Abgebildete Leuchte:</b> Reflektor-Ø 350 mm, aus veredeltem Stahlblech, außen Tiefschwarz (S/S), innen Reinweiß, schwarzes Textil-Kabel (TS) 1,5 m lang, mit Metall-Baldachin Halbkugel Ø 80 mm</p> <p>Mit hochwertiger Porzellanfassung E27, für Glühlampen bis max. 100 Watt</p>	<p><b>Reflektor-Ø / Leuchtenhöhe</b> 250 mm / 180 mm 300 mm / 240 mm 350 mm / 255 mm 400 mm / 270 mm 500 mm / 320 mm</p> <p>Haupttypen</p> <p><b>Extras</b> • E40 für Glühlampen bis 1000 Watt bei Ø 500 mm mit Kabel-Box</p> <p>Sonderausführungen auf Anfrage</p>	<p>Lieferung bei allen Aufhängungen komplett mit klassischem Baldachin</p>	
--	---	--	--

### Materialien - Oberflächen

Stahlblech beschichtet / lackiert

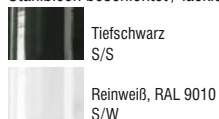

Sonderlackierung in RAL-Farbtönen möglich

Aluminium natur

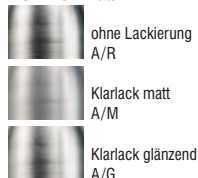

Stahlblech natur



Kupfer natur

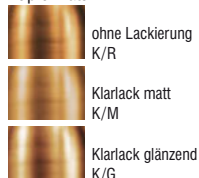

Aufhängungen: Kabel/Kupferkette

### Aufhängungen



Kabel-Aufhängung K/...  
Alu-Gussaufhängung mit vernickelter Kette AGK/...  
Alu-Gussaufhängung mit Stahlseil AGS/...  
Alu-Kabel-Box mit vernickelter Kette ABK/...  
Alu-Kabel-Box mit Seilaufhänger ABS

### Kabelvarianten zu den Aufhängungen

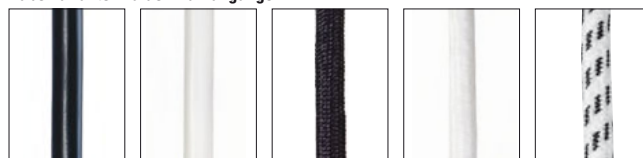

PVC-Kabel schwarz.../PS  
PVC-Kabel weiß.../PW  
Textil-Kabel schwarz.../TS  
Textil-Kabel weiß.../TW  
Textil-Kabel schwarz-weiß.../TSW

Kollektion EBOLICHT\_Kehl\_090925

Eine eigenwillige Leuchte mit gewölbtem Reflektor und dominantem opalenem Ring-Glas.  
Aus traditionell gefertigten Guss- und Drückteilen sowie einzelnen Porzellanelementen. Diese Leuchte diente früher als klassische Hofleuchte.

**EBOLICHT**  
— SEIT 1911 —



**Koblenz**  
Kollektion EBOLICHT

<p><b>Abgebildete Leuchte:</b> Reflektor-Ø 250 mm, aus veredeltem Stahlblech mit Gusskopf, außen Tiefschwarz (S/S), innen Reinweiß, opalenes Glas, Alu-Gussaufhängung mit vernickelter Kette (AGK), schwarzes Textil-Kabel (TS) 1,5 m lang, mit Metall-Baldachin Halbkugel Ø 80 mm</p> <p>Mit hochwertiger Porzellanfassung E27, für Glühlampen bis max. 100 Watt</p>	<p><b>Reflektor-Ø / Leuchtenhöhe mit Glas</b> 250 mm / 180 mm 300 mm / 225 mm</p> <p><b>Glas-Ø / Glashöhe</b> 170 mm / 160 mm 230 mm / 225 mm</p> <p>Sonderausführungen auf Anfrage</p>	<p>Lieferung bei allen Aufhängungen komplett mit klassischem Baldachin</p>	<p><b>E27</b>      <b>E27</b></p> <p>CE    230 V 50 Hz</p> <p>    IP 20</p> <p> elektrische Bauteile geprüft</p>
---	---	--	--

Kollektion EBOLICHT\_Koblenz\_070523

**Materialien - Oberflächen**

Stahlblech beschichtet / lackiert

- Tiefschwarz S/S
  - Reinweiß, RAL 9010 S/W
- Sonderlackierung in RAL-Farbtönen möglich

Aluminium natur

- ohne Lackierung A/R
- Klarlack matt A/M
- Klarlack glänzend A/G

Stahlblech natur

- Klarlack matt S/M
- Klarlack glänzend S/G

Kupfer natur

- ohne Lackierung K/R
  - Klarlack matt K/M
  - Klarlack glänzend K/G
- Aufhängungen: Kabel/Kupferkette

**Aufhängungen**

- Kabel-Aufhängung K/...
- Alu-Gussaufhängung mit vernickelter Kette AGK/...
- Alu-Gussaufhängung mit Stahlsseil AGS/...
- Alu-Kabel-Box mit vernickelter Kette ABK/...
- Alu-Kabel-Box mit Seilaufhänger ABS

**Kabelvarianten zu den Aufhängungen**

- PVC-Kabel schwarz.../PS
- PVC-Kabel weiß.../PW
- Textil-Kabel schwarz.../TS
- Textil-Kabel weiß.../TW
- Textil-Kabel schwarz-weiß.../TSW

Die Leuchte mit Halbkugel-Schirm und zylindrischer Kuppel besticht durch ihr expressives Volumen. Aus traditionell gefertigten Drückteilen und einzelnen Porzellanelementen. Durch den stark gewölbten Reflektor verbreitet die Leuchte ein besonders angenehmes und blendfreies Licht.

**EBOLICHT**  
SEIT 1911



# Köln

Kollektion EBOLICHT

<p><b>Abgebildete Leuchte:</b> Reflektor-Ø 300 mm, aus veredeltem Stahlblech, außen Tiefschwarz (S/S), innen Reinweiß, schwarzes Textil-Kabel (TS) 1,5 m lang, mit Metall-Baldachin Halbkugel Ø 80 mm</p> <p>Mit hochwertiger Porzellanfassung E27, für Glühlampen bis max. 100 Watt</p>	<p><b>Reflektor-Ø / Leuchtenhöhe</b></p> <table border="0"> <tr><td>200 mm</td><td>/ 200 mm</td></tr> <tr><td>250 mm</td><td>/ 220 mm</td></tr> <tr><td>300 mm</td><td>/ 280 mm</td></tr> <tr><td>350 mm</td><td>/ 325 mm</td></tr> <tr><td>400 mm</td><td>/ 355 mm</td></tr> <tr><td>500 mm</td><td>/ 400 mm</td></tr> </table> <p>Haupttypen</p> <p><b>Extras</b></p> <ul style="list-style-type: none"> <li>E40 für Glühlampen bis 1000 Watt bei Ø 500 mm mit Kabel-Box</li> </ul> <p>Sonderausführungen auf Anfrage</p>	200 mm	/ 200 mm	250 mm	/ 220 mm	300 mm	/ 280 mm	350 mm	/ 325 mm	400 mm	/ 355 mm	500 mm	/ 400 mm	<p>Lieferung bei allen Aufhängungen komplett mit klassischem Baldachin</p>	<table border="0"> <tr> <td> <b>E27</b></td> <td> <b>E27</b></td> </tr> <tr> <td> <b>E40</b></td> <td> <b>E40</b></td> </tr> <tr> <td> <b>CE</b></td> <td> <b>230 V 50 Hz</b></td> </tr> <tr> <td> <b>IP 20</b></td> <td> <b>IP 20</b></td> </tr> <tr> <td colspan="2"> elektrische Bauteile geprüft</td> </tr> </table>	 <b>E27</b>	 <b>E27</b>	 <b>E40</b>	 <b>E40</b>	 <b>CE</b>	 <b>230 V 50 Hz</b>	 <b>IP 20</b>	 <b>IP 20</b>	 elektrische Bauteile geprüft	
200 mm	/ 200 mm																								
250 mm	/ 220 mm																								
300 mm	/ 280 mm																								
350 mm	/ 325 mm																								
400 mm	/ 355 mm																								
500 mm	/ 400 mm																								
 <b>E27</b>	 <b>E27</b>																								
 <b>E40</b>	 <b>E40</b>																								
 <b>CE</b>	 <b>230 V 50 Hz</b>																								
 <b>IP 20</b>	 <b>IP 20</b>																								
 elektrische Bauteile geprüft																									

## Materialien - Oberflächen

Stahlblech beschichtet / lackiert

Tiefschwarz S/S

Reinweiß, RAL 9010 S/W

Sonderlackierung in RAL-Farbtönen möglich

Aluminium natur

ohne Lackierung A/R

Klarlack matt A/M

Klarlack glänzend A/G

Stahlblech natur

Klarlack matt S/M

Klarlack glänzend S/G

Kupfer natur

ohne Lackierung K/R

Klarlack matt K/M

Klarlack glänzend K/G

Aufhängungen: Kabel/Kupferkette

## Aufhängungen



Kabel-Aufhängung K/...



Alu-Gussaufhängung mit vernickelter Kette AGK/...



Alu-Gussaufhängung mit Stahlseil AGS/...



Alu-Kabel-Box mit vernickelter Kette ABK/...



Alu-Kabel-Box mit Seilaufhänger ABS

## Kabelvarianten zu den Aufhängungen



PVC-Kabel schwarz.../PS



PVC-Kabel weiß.../PW



Textil-Kabel schwarz.../TS



Textil-Kabel weiß.../TW



Textil-Kabel schwarz-weiß.../TSW



Eine klassisch-elegante Leuchte mit gewölbtem Schirm und opalem Schraubglas in Kugelform. Aus traditionell gefertigten Guss- und Drückteilen sowie einzelnen Porzellanelementen. Besonders in der tiefschwarzen Variante besticht sie durch die Harmonie von Form und Farbe.

**EBOLICHT**  
SEIT 1911



# Mainz Kugel

Kollektion EBOLICHT

<p><b>Abgebildete Leuchte:</b> Reflektor-Ø 260 mm, aus veredeltem Stahlblech, außen Tiefschwarz (S/S), innen Reinweiß, opales Kugelglas bis 60 Watt, Alu-Gussaufhängung mit vernickelter Kette (AGK), schwarzes Textil-Kabel (TS) 1,5 m lang, mit Metall-Baldachin Halbkugel Ø 80 mm</p> <p>Mit hochwertiger Porzellanfassung E27, für Glühlampen bis max. 60/100 Watt</p>	<p><b>Reflektor-Ø</b> 260 mm</p> <p><b>Glas-Ø / Leuchtenhöhe mit Glas</b> 160 mm / 200 mm (max. 60 Watt) 180 mm / 230 mm (max. 100 Watt)</p> <p>Sonderausführungen auf Anfrage</p>	<p>Lieferung bei allen Aufhängungen komplett mit klassischem Baldachin</p>	<p><b>E27</b>   <b>E27</b></p> <p>CE   230 V 50 Hz</p> <p><b>IP 20</b></p> <p>elektrische Bauteile geprüft</p>
--	--	--	--

Kollektion EBOLICHT\_Mainz Kugel\_070523

**Materialien - Oberflächen**

Stahlblech beschichtet / lackiert

	Tiefschwarz S/S
	Reinweiß, RAL 9010 S/W

Sonderlackierung in RAL-Farbtönen möglich

Aluminium natur

	ohne Lackierung A/R
	Klarlack matt A/M
	Klarlack glänzend A/G

Stahlblech natur

	Klarlack matt S/M
	Klarlack glänzend S/G

Kupfer natur

	ohne Lackierung K/R
	Klarlack matt K/M
	Klarlack glänzend K/G

Aufhängungen: Kabel/Kupferkette

**Aufhängungen**

Kabel-Aufhängung K/...	Alu-Gussaufhängung mit vernickelter Kette AGK/...	Alu-Gussaufhängung mit Stahlseil AGS/...	Alu-Kabel-Box mit vernickelter Kette ABK/...	Alu-Kabel-Box mit Seilaufhänger ABS

**Kabelvarianten zu den Aufhängungen**

PVC-Kabel schwarz.../PS	PVC-Kabel weiß.../PW	Textil-Kabel schwarz.../TS	Textil-Kabel weiß.../TW	Textil-Kabel schwarz-weiß.../TSW



Eine schlichte Leuchte mit gewölbtem Schirm und Schraubglas in Zylinderform.  
 Aus traditionell gefertigten Guss- und Drückteilen sowie einzelnen Porzellanelementen. Besonders in der tiefschwarzen Variante besticht sie durch ihre Klarheit in Form und Farbe.

**EBOLICHT**  
 — SEIT 1911 —



# Mainz Zylinder

Kollektion EBOLICHT

<p><b>Abgebildete Leuchte:</b>                  Reflektor-Ø 260 mm, aus veredeltem Stahlblech, außen Tiefschwarz (S/S), innen Reinweiß, klares Zylinderglas bis 60 Watt, Alu-Gussaufhängung mit vernickelter Kette (AGK), schwarzes Textil-Kabel (TS) 1,5 m lang, mit Metall-Baldachin Halbkugel Ø 80 mm</p> <p>Mit hochwertiger Porzellanfassung E27, für Glühlampen bis max. 60/100 Watt</p>	<p><b>Reflektor-Ø</b>                  260 mm</p> <p><b>Glas-Ø / Leuchtenhöhe mit Glas</b>                  100 mm / 200 mm (max. 60 Watt)                  110 mm / 230 mm (max. 100 Watt)</p> <p><b>Extras</b>                  • Zylinderglas auch in Matt lieferbar</p> <p>Sonderausführungen auf Anfrage</p>	<p>Lieferung bei allen Aufhängungen komplett mit klassischem Baldachin</p> 	  <p><b>E27</b>      <b>E27</b></p> <p>CE    230 V                  50 Hz</p>  <p><b>IP 20</b></p>  <p>elektrische Bauteile geprüft</p>
--	---	---	---

## Materialien - Oberflächen

Stahlblech beschichtet / lackiert

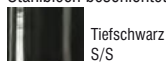

Sonderlackierung in RAL-Farbtönen möglich

Aluminium natur

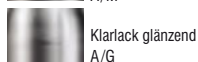
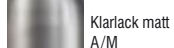

Stahlblech natur

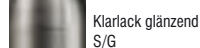
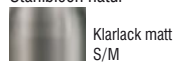

Kupfer natur

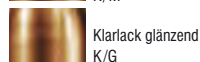
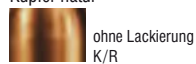

Aufhängungen: Kabel/Kupferkette

## Aufhängungen



Kabel-Aufhängung K/...



Alu-Gussaufhängung mit vernickelter Kette AGK/...



Alu-Gussaufhängung mit Stahlseil AGS/...



Alu-Kabel-Box mit vernickelter Kette ABK/...



Alu-Kabel-Box mit Seilaufhänger ABS

## Kabelvarianten zu den Aufhängungen



PVC-Kabel schwarz.../PS



PVC-Kabel weiß.../PW



Textil-Kabel schwarz.../TS



Textil-Kabel weiß.../TW

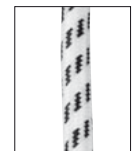

Textil-Kabel schwarz-weiß.../TSW





Eine schlichte einflammige Leuchte mit bewährter Standardleuchtstoffröhre. Eine der ersten Neonleuchten aus traditionell gefertigten Metallkomponenten. Durch ihre außergewöhnliche Formensprache ist sie überall dort gefragt, wo ein außergewöhnlicher Akzent zu setzen ist. In großen Räumen kommt sie ganz besonders in stringenter Reihung zur Geltung.

**EBOLICHT**  
— SEIT 1911 —



# Mannheim I

Kollektion EBOLICHT

<p><b>Abgebildete Leuchte:</b> Leuchte 20 Watt, Metallteile aus veredeltem Stahlblech, Rohre Ø 16 mm, Tiefschwarz (S/S), 500 mm Pendelrohrabhangung Ø 16 mm, Elektrik mit verlustarmem Vorschaltgerat und Starter im Baldachin</p>	<p><b>Leuchtenlange / Rohrenlange</b> 900 mm / 590 mm (20 Watt) 1510 mm / 1200 mm (40 Watt) 1810 mm / 1500 mm (65 Watt)</p> <p><b>Abhangehohe Decke bis Unterkante Leuchte</b> 500 mm / 750 mm 1000 mm / 1500 mm</p> <p><b>Extras</b></p> <ul style="list-style-type: none"> <li>• Sonderlangen der Pendelrohrabhangung moglich</li> <li>• Die Leuchtstoffrohre T12, Ø 38 mm, Warmton, kann mitbestellt werden</li> </ul> <p>Sonderausfuhungen auf Anfrage</p>	 <p>Durch hochwertiges vernickeltes Zahn-gelenk zur Seite verstellbar</p>	<div style="display: flex; justify-content: space-around;"> <div style="border: 1px solid black; padding: 5px; text-align: center;">   <b>T8</b> </div> <div style="border: 1px solid black; padding: 5px; text-align: center;">   <b>T12</b> </div> </div> <div style="margin-top: 10px;"> <p>CE 230 V 50 Hz</p> <p>IP 20</p> <p> elektrische Bauteile gepruft</p> </div>
--	--	---	--

**Materialien - Oberflachen**

Stahlblech beschichtet / lackiert

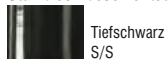

Sonderlackierung in RAL-Farbtonen moglich

Stahlblech natur

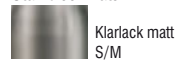

Kollektion EBOLICHT\_Mannheim\_1\_070523





Eine zweckbetonte zweiflämmige Variante mit bewährten Standardleuchtstoffröhren. Eine der ersten Neonleuchten aus traditionell gefertigten Metallkomponenten. Durch ihre außergewöhnliche Formensprache ist sie überall dort gefragt, wo ein außergewöhnlicher Akzent zu setzen ist. In großen Räumen kommt sie ganz besonders in stringenter Reihung zur Geltung.

**EBOLICHT**  
— SEIT 1911 —



# Mannheim II

Kollektion EBOLICHT

<p><b>Abgebildete Leuchte:</b> Leuchte 2 x 20 Watt, Metallteile aus veredeltem Stahlblech, Rohre Ø 16 mm, Tiefschwarz (S/S), 750 mm Pendelrohrabhängung Ø 16 mm, Elektrik mit verlustarmem Vorschaltgerät und Starter im Baldachin</p>	<p><b>Leuchtenlänge / Röhrenlänge</b> 820 mm / 590 mm (2 x 20 Watt) 1430 mm / 1200 mm (2 x 40 Watt) 1730 mm / 1500 mm (2 x 65 Watt)</p> <p><b>Abhängehöhe Decke bis Unterkante Leuchte</b> 500 mm / 750 mm 1000 mm / 1500 mm</p> <p><b>Extras</b></p> <ul style="list-style-type: none"> <li>• Sonderlängen der Pendelrohrabhängung möglich</li> <li>• Die Leuchtstoffröhren T12, Ø 38 mm, Warmton, können mitbestellt werden</li> </ul> <p>Sonderausführungen auf Anfrage</p>	 <p>Durch hochwertiges vernickeltes Zahn-gelenk zur Seite verstellbar</p>	<div style="display: flex; justify-content: space-around;"> <div style="border: 1px solid black; padding: 5px; text-align: center;">  <b>T8</b> </div> <div style="border: 1px solid black; padding: 5px; text-align: center;">  <b>T12</b> </div> </div> <div style="margin-top: 10px;"> <p>CE 230 V 50 Hz</p> <p> IP 20</p> <p> elektrische Bauteile geprüft</p> </div>
--	--	---	---

## Materialien - Oberflächen

Stahlblech beschichtet / lackiert



Tiefschwarz  
S/S



Reinweiß, RAL 9010  
S/W

Sonderlackierung in RAL-Farbtönen möglich

Stahlblech natur



Klarlack matt  
S/M



Klarlack glänzend  
S/G



Die extravagante zweiflämmige Leuchte verschmilzt zwei verschiedenen lange Standardleuchtstoffröhren. Eine außergewöhnliche, unkonventionelle Lichtlösung, gefertigt aus einer der ersten Neonleuchten. Durch ihre Formensprache ist sie überall dort gefragt, wo ein besonderer Akzent zu setzen ist.

**EBOLICHT**  
SEIT 1911

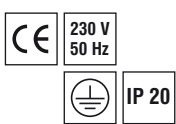

# Mannheim Kreuz

Kollektion EBOLICHT

<p><b>Abgebildete Leuchte:</b> Leuchte 20 + 40 Watt, Metallteile aus veredeltem Stahlblech, Rohre Ø 16 mm, Tiefschwarz (S/S), 750 mm Pendelrohrabhangung Ø 16 mm, Elektrik mit verlustarmen Vorschaltgeräten und Starter im Baldachin</p>	<p><b>Leuchtenlänge / Leuchtenbreite</b> 900 mm / 1510 mm (20 + 40 Watt) 900 mm / 1810 mm (20 + 65 Watt) 1510 mm / 1810 mm (40 + 65 Watt)</p> <p><b>Abhängehöhe Decke bis Unterkante Leuchte</b> 650 mm / 750 mm 1000 mm / 1500 mm</p> <p><b>Extras</b></p> <ul style="list-style-type: none"> <li>• Sonderlängen der Pendelrohrabhangung möglich</li> <li>• Die Leuchtstoffröhren T12, Ø 38 mm, Warmton, können mitbestellt werden</li> </ul> <p>Sonderausführungen auf Anfrage</p>	<p>Durch hochwertige vernickelte Gelenke zur Seite verstellbar und zusätzlich zueinander stufenlos drehbar</p> 	 <p><b>T8</b>      <b>T12</b></p>  <p><b>CE</b>    <b>230 V</b> <b>50 Hz</b></p> <p><b>IP 20</b></p>  <p><b>VDE</b> elektrische Bauteile geprüft</p>
---	--	---	---

## Materialien - Oberflächen

Stahlblech beschichtet / lackiert



Tiefschwarz  
S/S



Reinweiß, RAL 9010  
S/W

Sonderlackierung in RAL-Farbtönen möglich

Stahlblech natur



Klarlack matt  
S/M



Klarlack glänzend  
S/G

Die extravagante zweiflämmige Leuchte verschmilzt zwei gleich lange Standardleuchtstoffröhren. Eine außergewöhnliche, unkonventionelle Lichtlösung, gefertigt aus einer der ersten Neonleuchten. Durch ihre Formensprache ist sie überall dort gefragt, wo ein besonderer Akzent zu setzen ist.

**EBOLICHT**  
— SEIT 1911 —



# Mannheim Plus

Kollektion EBOLICHT

<p><b>Abgebildete Leuchte:</b> Leuchte 2 x 20 Watt, Metallteile aus veredeltem Stahlblech, Rohre Ø 16 mm, Tiefschwarz (S/S), 750 mm Pendelrohrabhangung Ø 16 mm, Elektrik mit verlustarmem Vorschaltgerät und Starter im Baldachin</p>	<p><b>Leuchtenlänge / Leuchtenbreite</b> 900 mm / 900 mm (2 x 20 Watt) 1510 mm / 1510 mm (2 x 40 Watt) 1810 mm / 1810 mm (2 x 65 Watt)</p> <p><b>Abhängehöhe Decke bis Unterkante Leuchte</b> 650 mm / 750 mm 1000 mm / 1500 mm</p> <p><b>Extras</b></p> <ul style="list-style-type: none"> <li>• Sonderlängen der Pendelrohrabhangung möglich</li> <li>• Die Leuchtstoffröhren T12, Ø 38 mm, Warmton, können mitbestellt werden</li> </ul> <p>Sonderausführungen auf Anfrage</p>	<p>Durch hochwertige vernickelte Gelenke zur Seite verstellbar und zusätzlich zueinander stufenlos drehbar</p> 	<div style="display: flex; justify-content: space-around;"> <div style="border: 1px solid black; padding: 5px; text-align: center;">   <b>T8</b> </div> <div style="border: 1px solid black; padding: 5px; text-align: center;">   <b>T12</b> </div> </div> <div style="display: flex; justify-content: space-around; margin-top: 10px;"> <div style="border: 1px solid black; padding: 2px;">             CE         </div> <div style="border: 1px solid black; padding: 2px;">             230 V 50 Hz         </div> </div> <div style="display: flex; justify-content: space-around; margin-top: 10px;"> <div style="border: 1px solid black; padding: 2px;">  </div> <div style="border: 1px solid black; padding: 2px;"> <b>IP 20</b> </div> </div> <div style="display: flex; justify-content: space-around; margin-top: 10px;">   <span>elektrische Bauteile geprüft</span> </div>
--	---	---	--

## Materialien - Oberflächen

Stahlblech beschichtet / lackiert



Tiefschwarz  
S/S



Reinweiß, RAL 9010  
S/W

Sonderlackierung in RAL-Farbtönen möglich

Stahlblech natur



Klarlack matt  
S/M



Klarlack glänzend  
S/G

Die extravagante sternförmige Leuchte mit acht gleich langen Standardleuchtstoffröhren. Eine unkonventionelle Lichtlösung, gefertigt auf Basis einer der ersten Neonleuchten. Durch ihre Formensprache ist sie überall dort gefragt, wo ein besonderer Akzent zu setzen ist und viel Platz zur Verfügung steht.

**EBOLICHT**  
SEIT 1911



# Mannheim Stern

Kollektion EBOLICHT

<p><b>Abgebildete Leuchte:</b> Leuchte 8 x 20 Watt, Metallteile aus veredeltem Stahlblech, Röhre Ø 16 mm, Tiefschwarz (S/S), 750 mm Pendelrohrabhängung Ø 25 mm, Elektrik mit verlustarmem Vorschaltgerät und Starter im Baldachin</p>	<p><b>Leuchten-Ø / Röhrenlänge</b> 1800 mm / 590 mm (8 x 20 Watt) Gestängehöhe 250 mm</p> <p><b>Abhängehöhe Decke bis Unterkante Leuchte</b> 500 mm / 750 mm 1000 mm / 1500 mm</p> <p><b>Extras</b></p> <ul style="list-style-type: none"> <li>• Elektronische Vorschaltgeräte</li> <li>• Sonderlängen der Pendelrohrabhängung möglich</li> <li>• Die Leuchtstoffröhren T12, Ø 38 mm, Warmton, können mitbestellt werden</li> </ul> <p>Sonderausführungen auf Anfrage</p>	<p>Baldachin als Drückteil gefertigt, Ø 500 mm, Höhe 120 mm</p> 	 <p><b>T8</b>      <b>T12</b></p>  <p><b>CE</b>    <b>230 V</b> <b>50 Hz</b></p> <p><b>IP 20</b></p> <p> elektrische Bauteile geprüft</p>
--	---	--	--

**Materialien - Oberflächen**

Stahlblech beschichtet / lackiert



Tiefschwarz  
S/S

Reinweiß, RAL 9010  
S/W

Sonderlackierung in RAL-Farbtönen möglich

Stahlblech natur

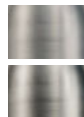

Klarlack matt  
S/M

Klarlack glänzend  
S/G









Die Leuchte mit ihrer vollkommenen Kugelform aus opalem Echtglas gehört bis heute zu den oft kopierten Klassikern der Leuchtenwelt. Aus traditionell gefertigten Drückteilen und hochwertigem Glas. Durch ihre klare, zeitlose Form eignet sie sich besonders zur stilvollen Ausleuchtung sowohl privater als auch öffentlicher Räume.

**EBOLICHT**  
— SEIT 1911 —



# München

Kollektion EBOLICHT

<p><b>Abgebildete Leuchte:</b> Kugel-Ø350 mm, verchromt (S/C), 1000 mm Pendelrohrabhängung Ø 16 mm (PR), mit Baldachin Ø 100 mm</p> <p>Mit hochwertiger Porzellanfassung E27, für Glühlampen bis max. 100 Watt</p>	<p><b>Durchmesser</b> 250 mm      300 mm 350 mm      400 mm</p> <p><b>Pendelrohrlänge (ohne Kugel)</b> 500 mm 1000 mm 1500 mm</p> <p><b>Kabelabhängung</b> 1500 mm</p> <p><b>Extras</b> • Sonderlängen des Pendelrohrs auf Wunsch</p> <p>Sonderausführungen auf Anfrage</p>	<p>Lieferung bei allen Aufhängungen komplett mit klassischem Baldachin</p> 	 <b>E27</b>  <b>E27</b>  <b>230 V</b> <b>50 Hz</b>  <b>IP 20</b>  <b>elektrische Bauteile geprüft</b>
--	---	---	--

**Materialien - Oberflächen**

Stahlblech beschichtet / lackiert

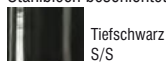

Sonderlackierung in RAL-Farbtönen möglich

Stahlblech natur

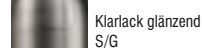
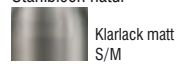

Stahlblech verchromt



**Aufhängungen**



Pendelrohr  
PR/...



PVC-Kabel mit  
Stahlseele  
PKS/...

**Kabelvarianten zu den Aufhängungen**



PVC-Kabel  
schwarz.../PS



PVC-Kabel  
weiß.../PW

Kollektion EBOLICHT\_München\_070523

Die tropfenförmige Leuchte besteht durch ihr zweigeteiltes opales Glas, welche mittels eines Doppelrings verbunden werden.





Aus traditionell gefertigten Drückteilen, hochwertigem Glas sowie handgefertigtem Verbindungsring aus Metall. Mit ihrer eleganten Form und den Metallbeschlägen eignet sie sich als stilsichere Ergänzung sowohl in privaten als auch in öffentlichen, repräsentativen Räumlichkeiten.

**EBOLICHT**  
SEIT 1911



# Pforzheim

Kollektion EBOLICHT

<p><b>Abgebildete Leuchte:</b> Metallteile verchromt (S/C), 1000 mm Pendelrohrabhangung Ø10 mm (PR), mit Baldachin Ø115 mm</p> <p>Mit hochwertiger Porzellanfassung E27, für Glühlampen bis max. 100 Watt</p>	<p><b>Leuchten-Ø / Leuchtenhöhe</b> 260 mm / 310 mm</p> <p><b>Pendelrohrlänge (ohne Leuchte)</b> 500 mm 1000 mm 1500 mm</p> <p><b>Kabelabhangung</b> 1500 mm</p> <p><b>Extras</b> • Sonderlängen des Pendelrohrs auf Wunsch</p> <p>Sonderausführungen auf Anfrage</p>	<p>Lieferung bei allen Aufhängungen komplett mit klassischem Baldachin in gewellter Kegelform</p> 	 <b>E27</b>  <b>E27</b>  <b>230 V</b> <b>50 Hz</b>  <b>IP 20</b>   elektrische Bauteile geprüft
---	---	--	---

## Materialien - Oberflächen

Stahlblech beschichtet / lackiert



Tiefschwarz  
S/S



Reinweiß, RAL 9010  
S/W

Sonderlackierung in RAL-Farbtönen möglich

Messing natur



ohne Lackierung  
M/R

Stahlblech natur



Klarlack matt  
S/M



Klarlack glänzend  
S/G

Stahlblech verchromt



verchromt  
S/C

Kupfer mit Patina



Patina  
K/P

## Aufhängungen



Pendelrohr  
PR/...



PVC-Kabel mit  
Stahlseele  
PKS/...

## Kabelvarianten zu den Aufhängungen



PVC-Kabel  
schwarz.../PS



PVC-Kabel  
weiß.../PW

Die tropfenförmige Leuchte besticht durch die stilsichere Kombination von opalem und ätzmatttem Glas. Aus traditionell gefertigten Druckteilen, hochwertigem Glas sowie handgefertigtem Verbindungsring aus Metall. Mit ihrer eleganten Form und den Metallbeschlägen eignet sie sich als stilsichere Ergänzung sowohl in privaten als auch in öffentlichen, repräsentativen Räumlichkeiten.

**EBOLICHT**  
SEIT 1911



# Potsdam

Kollektion EBOLICHT

<p><b>Abgebildete Leuchte:</b> Metallteile verchromt (S/C), 1000 mm Pendelrohrabhangung Ø16 mm (PR), mit Baldachin Ø115 mm</p> <p>Mit hochwertiger Porzellanfassung E27, für Glühlampen bis max. 100 Watt</p>	<p><b>Leuchten-Ø / Leuchtenhöhe</b> 330 mm / 340 mm</p> <p><b>Pendelrohrlänge (ohne Leuchte)</b> 500 mm 1000 mm 1500 mm</p> <p><b>Kabelabhangung</b> 1500 mm</p> <p><b>Extras</b> • Sonderlängen des Pendelrohrs auf Wunsch</p> <p>Sonderausführungen auf Anfrage</p>	<p>Lieferung bei allen Aufhängungen komplett mit klassischem Baldachin in gewellter Kegelform</p> 	 <b>E27</b>  <b>E27</b>  <b>230 V</b> <b>50 Hz</b>  <b>IP 20</b>  <b>elektrische Bauteile geprüft</b>
---	---	--	--

## Materialien - Oberflächen

Stahlblech beschichtet / lackiert



Tiefschwarz  
S/S



Reinweiß, RAL 9010  
S/W

Sonderlackierung in RAL-Farbtönen möglich

Messing natur



ohne Lackierung  
M/R

Stahlblech natur



Klarlack matt  
S/M



Klarlack glänzend  
S/G

Stahlblech verchromt



verchromt  
S/C

Kupfer mit Patina



Patina  
K/P

## Aufhängungen



Pendelrohr  
PR/...



PVC-Kabel mit  
Stahlseele  
PKS/...

## Kabelvarianten zu den Aufhängungen



PVC-Kabel  
schwarz.../PS



PVC-Kabel  
weiß.../PW

Die formschöne Leuchte mit Halbkugel-Reflektor und runder Kuppel zeigt eindrucksvoll, was in der handwerklichen Formtechnik möglich ist. Aus traditionell gefertigten Druckteilen sowie einzelnen Porzellanelementen. Das reiche Wechselspiel von Halbkugel-, Zylinder- und Kegelelementen macht die Leuchte zu einem typischen Vertreter des jungen 20. Jahrhunderts.

**EBOLICHT**  
— SEIT 1911 —



# Regensburg

Kollektion EBOLICHT

<p><b>Abgebildete Leuchte:</b> Reflektor-Ø 315 mm, aus veredeltem Stahlblech, außen Tiefschwarz (S/S), innen Reinweiß, Alu-Gussaufhängung mit vernickelter Kette (AGK), schwarzes Textil-Kabel (TS) 1,5 m lang, mit Metall-Baldachin Halbkugel Ø 80 mm</p> <p>Mit hochwertiger Porzellanfassung E27, für Glühlampen bis max. 100 Watt</p>	<p><b>Reflektor-Ø / Leuchtenhöhe</b> 315 mm / 220 mm</p> <p>Sonderausführungen auf Anfrage</p>	<p>Lieferung bei allen Aufhängungen komplett mit klassischem Baldachin</p>	<p><b>E27</b>   <b>E27</b></p> <p>CE 230 V 50 Hz</p> <p>IP 20</p> <p>elektrische Bauteile geprüft</p>
---	--	--	---

**Materialien - Oberflächen**

Stahlblech beschichtet / lackiert

	Tiefschwarz S/S
	Reinweiß, RAL 9010 S/W

Sonderlackierung in RAL-Farbtönen möglich

Aluminium natur

	ohne Lackierung A/R
	Klarlack matt A/M
	Klarlack glänzend A/G

Stahlblech natur

	Klarlack matt S/M
	Klarlack glänzend S/G

Kupfer natur

	ohne Lackierung K/R
	Klarlack matt K/M
	Klarlack glänzend K/G

Aufhängungen: Kabel/Kupferkette

**Aufhängungen**

Kabel-Aufhängung K/...	Alu-Gussaufhängung mit vernickelter Kette AGK/...	Alu-Gussaufhängung mit Stahlseil AGS/...	Alu-Kabel-Box mit vernickelter Kette ABK/...	Alu-Kabel-Box mit Seilaufhänger ABS

**Kabelvarianten zu den Aufhängungen**

PVC-Kabel schwarz.../PS	PVC-Kabel weiß.../PW	Textil-Kabel schwarz.../TS	Textil-Kabel weiß.../TW	Textil-Kabel schwarz-weiß.../TSW

Kollektion EBOLICHT\_Regensburg\_070523

Die formschöne Leuchte mit schrägem Reflektor, der nahtlos in eine Halbkugel übergeht. Aus traditionell gefertigten Druckteilen sowie einzelnen Porzellanelementen. Der Wechsel von schräg zu rund in einer Einheit gefertigt ist eine Besonderheit in der handwerklichen Druckkunst.

**EBOLICHT**  
SEIT 1911



# Regenstauf

Kollektion EBOLICHT

<p><b>Abgebildete Leuchte:</b> Reflektor-Ø315 mm, aus veredeltem Stahlblech, außen Tiefschwarz (S/S), innen Reinweiß, Alu-Gussaufhängung mit vernickelter Kette (AGK), schwarz-weißes Textil-Kabel (TSW) 1,5 m lang, mit Metall-Baldachin Halbkugel Ø 80 mm</p> <p>Mit hochwertiger Porzellanfassung E27, für Glühlampen bis max. 100 Watt</p>	<p><b>Reflektor-Ø / Leuchtenhöhe</b> 315 mm / 150 mm</p> <p>Sonderausführungen auf Anfrage</p>	<p>Lieferung bei allen Aufhängungen komplett mit klassischem Baldachin</p> 	 <p><b>E27</b>   <b>E27</b></p>  <p><b>CE</b>   <b>230 V</b> <b>50 Hz</b></p> <p><b>IP 20</b></p> <p>elektrische Bauteile geprüft</p>
--	--	---	---

## Materialien - Oberflächen

Stahlblech beschichtet / lackiert

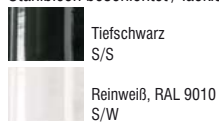

Sonderlackierung in RAL-Farbtönen möglich

Aluminium natur

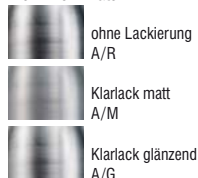

Stahlblech natur



Kupfer natur

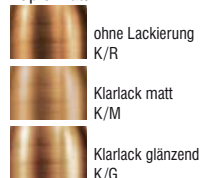

Aufhängungen: Kabel/Kupferkette

## Aufhängungen



Kabel-Aufhängung K/...

Alu-Gussaufhängung mit vernickelter Kette AGK/...

Alu-Gussaufhängung mit Stahlseil AGS/...

Alu-Kabel-Box mit vernickelter Kette ABK/...

Alu-Kabel-Box mit Seilaufhänger ABS

## Kabelvarianten zu den Aufhängungen

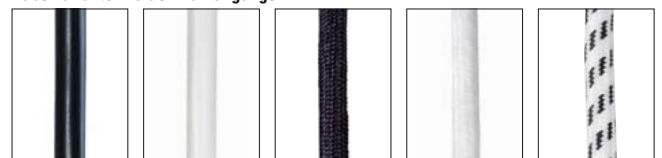

PVC-Kabel schwarz.../PS

PVC-Kabel weiß.../PW

Textil-Kabel schwarz.../TS

Textil-Kabel weiß.../TW

Textil-Kabel schwarz-weiß.../TSW

Eine kraftvolle Leuchte mit rundlichem Schirm und Breitzylinder-Glas.  
Aus traditionell gefertigten Guss- und Drückteilen sowie einzelnen Porzellanelementen. Der harmonische Übergang vom weichen Schirm zum geschwungenen Ansatz des Breitzylinder-Glases verleiht ihr ein stimmiges Äußeres.

**EBOLICHT**  
SEIT 1911



# Siegen Breitzylinder

Kollektion EBOLICHT

<p><b>Abgebildete Leuchte:</b> Reflektor-Ø 450 mm, aus veredeltem Stahlblech, außen Tiefschwarz (S/S), innen Reinweiß, mit klarem Breitzylinder-Glas, Alu-Gussaufhängung mit vernickelter Kette (AGK), schwarz-weißes Textil-Kabel (TSW) 1,5 m lang, mit Metall-Baldachin Halbkugel Ø 80 mm</p> <p>Mit hochwertiger Porzellanfassung E27, für Glühlampen bis max. 100 Watt</p>	<p><b>Reflektor-Ø / Leuchtenhöhe mit Glas</b> 450 mm / 370 mm</p> <p><b>Glas-Ø / Glashöhe</b> 260 mm / 200mm</p> <p><b>Extras</b> • Breitzylinder-Glas auch opalen lieferbar</p> <p>Sonderausführungen auf Anfrage</p>	<p>Lieferung bei allen Aufhängungen komplett mit klassischem Baldachin</p> 	  <p><b>E27</b>      <b>E27</b></p> <p>CE    230 V 50 Hz</p>  <p><b>IP 20</b></p>  <p>elektrische Bauteile geprüft</p>
--	--	---	--

## Materialien - Oberflächen

Stahlblech beschichtet / lackiert

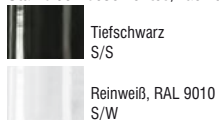

Sonderlackierung in RAL-Farbtönen möglich

Aluminium natur

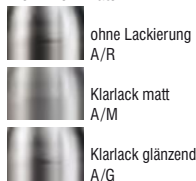

Stahlblech natur



Kupfer natur



Aufhängungen: Kabel/Kupferkette

## Aufhängungen



Kabel-Aufhängung K/...

Alu-Gussaufhängung mit vernickelter Kette AGK/...

Alu-Gussaufhängung mit Stahlschlüssel AGS/...

Alu-Kabel-Box mit vernickelter Kette ABK/...

Alu-Kabel-Box mit Seilaufhänger ABS

## Kabelvarianten zu den Aufhängungen

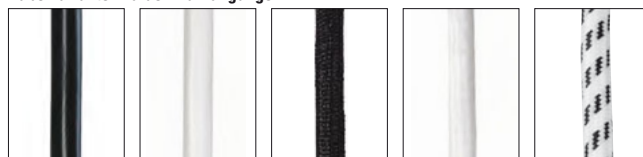

PVC-Kabel schwarz.../PS

PVC-Kabel weiß.../PW

Textil-Kabel schwarz.../TS

Textil-Kabel weiß.../TW

Textil-Kabel schwarz-weiß.../TSW



Eine elegante Leuchte mit rundlichem Schirm und opalem Kugelglas.  
Aus traditionell gefertigten Guss- und Drückteilen sowie einzelnen Porzellanelementen. Das Spiel der Rundungen von Schirm und Kugelglas verleiht der Leuchte ihr unverkennbares Äußeres.

**EBOLICHT**  
— SEIT 1911 —



# Siegen Kugel

Kollektion EBOLICHT

<p><b>Abgebildete Leuchte:</b> Reflektor-Ø 350 mm, aus veredeltem Stahlblech, außen Tiefschwarz (S/S), innen Reinweiß, mit opalem Kugelglas. Alu-Gussaufhängung mit vernickelter Kette (AGK), schwarz-weißes Textil-Kabel (TSW) 1,5 m lang, mit Metall-Baldachin Halbkugel Ø 80 mm</p> <p>Mit hochwertiger Porzellanfassung E27, für Glühlampen bis max. 100 Watt</p>	<p><b>Reflektor-Ø / Leuchtenhöhe mit Glas</b> 350 mm / 270 mm 450 mm / 310 mm</p> <p><b>Glas-Ø / Glashöhe</b> 180 mm / 180 mm (max. 100 Watt) 215 mm / 215 mm (max. 200 Watt)</p> <p>Sonderausführungen auf Anfrage</p>	<p>Lieferung bei allen Aufhängungen komplett mit klassischem Baldachin</p> 	 <b>E27</b>  <b>E27</b>  <b>230 V</b> <b>50 Hz</b>  <b>IP 20</b>  <b>elektrische Bauteile geprüft</b>
---	---	---	--

## Materialien - Oberflächen

Stahlblech beschichtet / lackiert

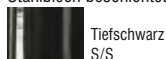

Sonderlackierung in RAL-Farbtönen möglich

Aluminium natur

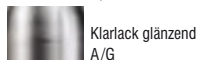
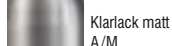

Stahlblech natur

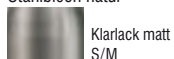

Kupfer natur

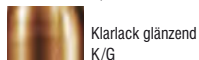

Aufhängungen: Kabel/Kupferkette

## Aufhängungen



Kabel-Aufhängung K/...



Alu-Gussaufhängung mit vernickelter Kette AGK/...



Alu-Gussaufhängung mit Stahlschlüssel AGS/...



Alu-Kabel-Box mit vernickelter Kette ABK/...



Alu-Kabel-Box mit Seilaufhänger ABS

## Kabelvarianten zu den Aufhängungen



PVC-Kabel schwarz.../PS



PVC-Kabel weiß.../PW



Textil-Kabel schwarz.../TS



Textil-Kabel weiß.../TW



Textil-Kabel schwarz-weiß.../TSW

Eine vornehme Leuchte mit rundlichem Schirm und Spitzzylinder-Glas.  
Aus traditionell gefertigten Guss- und Drückteilen sowie einzelnen Porzellanelementen. Besonders der Kontrast zwischen der weichen Form des Schirms und dem kantigeren Spitzzylinder-Glas verleiht ihr das außergewöhnliche Äußere.

**EBOLICHT**  
SEIT 1911



# Siegen Spitzzylinder

Kollektion EBOLICHT

<p><b>Abgebildete Leuchte:</b> Reflektor-Ø 450 mm, aus veredeltem Stahlblech, außen Tiefschwarz (S/S), innen Reinweiß, mit opalem Spitzzylinder-Glas, Alu-Gussaufhängung mit vernickelter Kette (AGK), schwarz-weißes Textil-Kabel (TSW) 1,5 m lang, mit Metall-Baldachin Halbkugel Ø 80 mm</p> <p>Mit hochwertiger Porzellanfassung E27, für Glühlampen bis max. 100 Watt</p>	<p><b>Reflektor-Ø / Leuchtenhöhe mit Glas</b> 450 mm / 410 mm</p> <p><b>Glas-Ø / Glashöhe</b> 220 mm / 240 mm</p> <p><b>Extras</b> • Spitzzylinder-Glas auch in Klar erhältlich</p> <p>Sonderausführungen auf Anfrage</p>	<p>Lieferung bei allen Aufhängungen komplett mit klassischem Baldachin</p> 	 <b>E27</b>  <b>E27</b>  <b>230 V</b> <b>50 Hz</b>  <b>IP 20</b>  <b>elektrische Bauteile geprüft</b>
--	---	---	--

**Materialien - Oberflächen**

Stahlblech beschichtet / lackiert

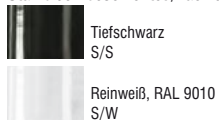

Sonderlackierung in RAL-Farbtönen möglich

Aluminium natur

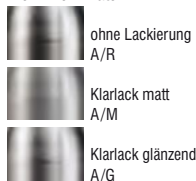

Stahlblech natur



Kupfer natur



Aufhängungen: Kabel/Kupferkette

**Aufhängungen**



Kabel-Aufhängung K/...  
Alu-Gussaufhängung mit vernickelter Kette AGK/...  
Alu-Gussaufhängung mit Stahlseil AGS/...  
Alu-Kabel-Box mit vernickelter Kette ABK/...  
Alu-Kabel-Box mit Seilaufhänger ABS

**Kabelvarianten zu den Aufhängungen**

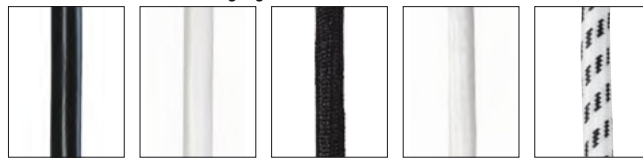

PVC-Kabel schwarz.../PS  
PVC-Kabel weiß.../PW  
Textil-Kabel schwarz.../TS  
Textil-Kabel weiß.../TW  
Textil-Kabel schwarz-weiß.../TSW

Kollektion EBOLICHT\_Siegen Spitzzylinder\_070523

Die formschöne Leuchte Solingen mit Halbkugel-Schirm und runder Kuppel zeichnet sich aus durch ausdrucksstarke Formen und homogene Oberflächen.

Aus traditionell gefertigten Drückteilen sowie einzelnen Porzellanelementen. Wie bei vielen ihrer Geschwister erlaubt ihr zeitloses Design einen besonders vielseitigen Einsatz.

**EBOLICHT**  
— SEIT 1911 —



# Solingen

Kollektion EBOLICHT

<p><b>Abgebildete Leuchte:</b> Reflektor-Ø 350 mm, aus veredeltem Stahlblech, außen Tiefschwarz (S/S), innen Reinweiß, schwarz-weißes Textil-Kabel (TSW) 1,5 m lang, mit Metall-Baldachin Halbkugel Ø 80 mm</p> <p>Mit hochwertiger Porzellanfassung E27, für Glühlampen bis max. 100 Watt</p>	<p><b>Reflektor-Ø / Leuchtenhöhe</b> 300 mm / 180 mm 350 mm / 210 mm 400 mm / 250 mm</p> <p>Sonderausführungen auf Anfrage</p>	<p>Lieferung bei allen Aufhängungen komplett mit klassischem Baldachin</p> 	 <b>E27</b>  <b>E27</b>  <b>230 V</b> <b>50 Hz</b>  <b>IP 20</b>  <b>elektrische Bauteile geprüft</b>
--	--	---	--

### Materialien - Oberflächen

Stahlblech beschichtet / lackiert

 Tiefschwarz S/S

 Reinweiß, RAL 9010 S/W

Sonderlackierung in RAL-Farbtönen möglich

Aluminium natur

 ohne Lackierung A/R

 Klarlack matt A/M

 Klarlack glänzend A/G

Stahlblech natur

 Klarlack matt S/M

 Klarlack glänzend S/G

Kupfer natur

 ohne Lackierung K/R

 Klarlack matt K/M

 Klarlack glänzend K/G

Aufhängungen: Kabel/Kupferkette

### Aufhängungen



Kabel-Aufhängung K/...



Alu-Gussaufhängung mit vernickelter Kette AGK/...



Alu-Gussaufhängung mit Stahlschlüssel AGS/...



Alu-Kabel-Box mit vernickelter Kette ABK/...



Alu-Kabel-Box mit Seilaufhänger ABS

### Kabelvarianten zu den Aufhängungen



PVC-Kabel schwarz.../PS



PVC-Kabel weiß.../PW



Textil-Kabel schwarz.../TS



Textil-Kabel weiß.../TW



Textil-Kabel schwarz-weiß.../TSW

Eine elegante Leuchte mit flachem Schirm und opalenem Schraubglas in Kugelform.

Aus traditionell gefertigten Guss- und Drückteilen. Die eigenwillige Schichtung der in der Drück- und Sicken-technik gearbeiteten Kubatur, verleiht ihr ein besonders extravagantes Äußeres.

**EBOLICHT**  
— SEIT 1911 —



# Ulm Kugel

Kollektion EBOLICHT

<p><b>Abgebildete Leuchte:</b> Reflektor-Ø 350 mm, aus veredeltem Stahlblech, außen Tiefschwarz (S/S), innen Reinweiß, opalenes Kugelglas, Alu-Gussaufhängung mit vernickelter Kette (AGK), schwarzes Textil-Kabel (TS) 1,5 m lang, mit Metall-Baldachin Halbkugel Ø 80 mm</p> <p>Mit hochwertiger Porzellanfassung E27, für Glühlampen bis max. 100 Watt</p>	<p><b>Reflektor-Ø / Leuchtenhöhe mit Glas</b> 300 mm / 320 mm 350 mm / 320 mm 400 mm / 320 mm</p> <p><b>Glas-Ø / Glashöhe</b> 180 mm / 180 mm</p> <p>Sonderausführungen auf Anfrage</p>	<p>Lieferung bei allen Aufhängungen komplett mit klassischem Baldachin</p> 	 <b>E27</b>  <b>E27</b>  <b>230 V</b> <b>50 Hz</b>  <b>IP 20</b>  <b>elektrische Bauteile geprüft</b>
---	---	---	--

## Materialien - Oberflächen

Stahlblech beschichtet / lackiert

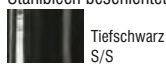

Sonderlackierung in RAL-Farbtönen möglich

Aluminium natur

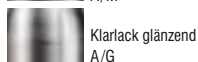
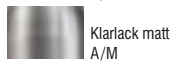

Stahlblech natur

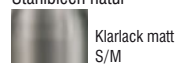

Kupfer natur

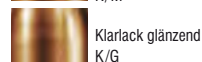
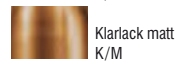
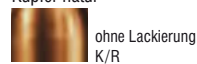

Aufhängungen: Kabel/Kupferkette

## Aufhängungen



## Kabelvarianten zu den Aufhängungen

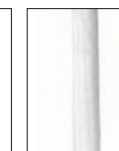
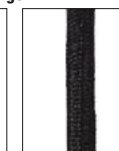

Eine verspielt gearbeitete Leuchte mit flachem Schirm und opalem Ring-Glas.

Aus traditionell gefertigten Guss- und Drückteilen sowie einzelnen Porzellanelementen. Die eigenwillige Schichtung der in der Drück- und Sicketechnik gearbeiteten Kubatur verleiht ihr ein besonders extravagantes Äußeres.

**EBOLICHT**  
SEIT 1911



# Ulm Ring

Kollektion EBOLICHT

<p><b>Abgebildete Leuchte:</b> Reflektor-Ø 300 mm, aus veredeltem Stahlblech, außen Tiefschwarz (S/S), innen Reinweiß, opales Glas, Alu-Gussaufhängung mit vernickelter Kette (AGK), schwarzes Textil-Kabel (TS) 1,5 m lang, mit Metall-Baldachin Halbkugel Ø 80 mm</p> <p>Mit hochwertiger Porzellanfassung E27, für Glühlampen bis max. 100 Watt</p>	<p><b>Reflektor-Ø / Leuchtenhöhe mit Glas</b> 300 mm / 300 mm 350 mm / 300 mm 400 mm / 300 mm</p> <p><b>Glas-Ø / Glashöhe</b> 230 mm / 155 mm</p> <p>Sonderausführungen auf Anfrage</p>	<p>Lieferung bei allen Aufhängungen komplett mit klassischem Baldachin</p> 	 <b>E27</b>  <b>E27</b>  <b>230 V</b> <b>50 Hz</b>  <b>IP 20</b>  elektrische Bauteile geprüft
--	---	---	---

## Materialien - Oberflächen

Stahlblech beschichtet / lackiert



Tiefschwarz  
S/S



Reinweiß, RAL 9010  
S/W

Sonderlackierung in RAL-Farbtönen möglich

Aluminium natur



ohne Lackierung  
A/R



Klarlack matt  
A/M



Klarlack glänzend  
A/G

Stahlblech natur



Klarlack matt  
S/M



Klarlack glänzend  
S/G

Kupfer natur



ohne Lackierung  
K/R



Klarlack matt  
K/M



Klarlack glänzend  
K/G

Aufhängungen: Kabel/Kupferkette

## Aufhängungen



Kabel-Aufhängung  
K/...



Alu-Gussaufhängung  
mit vernickelter Kette  
AGK/...



Alu-Gussaufhängung  
mit Stahlseil  
AGS/...



Alu-Kabel-Box  
mit vernickelter Kette  
ABK/...



Alu-Kabel-Box  
mit Seilaufhänger  
ABS

## Kabelvarianten zu den Aufhängungen



PVC-Kabel  
schwarz.../PS



PVC-Kabel  
weiß.../PW



Textil-Kabel  
schwarz.../TS



Textil-Kabel  
weiß.../TW

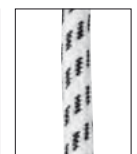

Textil-Kabel  
schwarz-weiß.../TSW

Eine verspielt gearbeitete Leuchte mit zwei flachen Schirmen mit opalenen Ring-Gläsern und Pendelrohrabhangung. Aus traditionell gefertigten Guss- und Druckteilen sowie einzelnen Porzellanelementen. Die eigenwillige Schichtung der in der Druck- und Sickentechnik gearbeiteten Kubatur verleiht ihr ein besonders extravagantes Aueres.

**EBOLICHT**  
SEIT 1911





# Ulm Ring II

Kollektion EBOLICHT

<p><b>Abgebildete Leuchte:</b> Reflektoren-Ø 300 mm, aus veredeltem Stahlblech, außen Tiefschwarz (S/S), innen Reinwei, opalene Glaser, 1000 mm Pendelrohrabhangung Ø 16 mm, Pendelarmbreite 800 mm (PB0800), Gesamtbreite 1100 mm, mit Metall-Baldachin Halbkugel Ø 100 mm</p> <p>Mit hochwertiger Porzellanfassung E27, fur Gluhlampen bis max. 100 Watt</p>	<p><b>Reflektor-Ø / Leuchtenhohe mit Glas</b> 300 mm / 300 mm 350 mm / 300 mm 400 mm / 300 mm</p> <p><b>Glas-Ø / Glashohe</b> 230 mm / 155 mm</p> <p><b>Abhangehohe Decke bis Unterkante Leuchte</b> 650 mm 1000 mm 750 mm 1500 mm</p> <p><b>Extras</b> • Sonderlangen der Pendelrohrabhangung moglich</p> <p>Sonderausfuhungen auf Anfrage</p>	<p>Lieferung komplett mit klassischem Baldachin</p> 	 <b>E27</b>  <b>E27</b>  <b>230 V</b> <b>50 Hz</b>  <b>IP 20</b>  elektrische Bauteile gepruft
---	---	--	--



**Materialien - Oberflachen**

Stahlblech beschichtet / lackiert

-  Tiefschwarz S/S
-  Reinwei, RAL 9010 S/W

Sonderlackierung in RAL-Farbtonen moglich

Aluminium natur

-  ohne Lackierung A/R
-  Klarlack matt A/M
-  Klarlack glanzend A/G

Stahlblech natur

-  Klarlack matt S/M
-  Klarlack glanzend S/G

Kupfer natur

-  ohne Lackierung K/R
-  Klarlack matt K/M
-  Klarlack glanzend K/G

Mittelflansch: RAL .... (nach Wunsch)

**Breite Best.-Nr. Wandarmausfuhungen**

- 800 mm PW0800
- 1000 mm PW1000
- 1200 mm PW1200



Pendelarm waagrecht, mit Zahngelenk

**Zahngelenk**

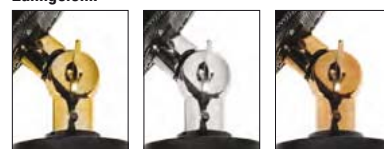

Messing poliert Z/MP

Messing vernickelt Z/MN

Messing verkupfert Z/MK

800 mm PB0800



Pendelarm geschwungen

Kollektion EBOLICHT\_Ulm Ring 2\_100714



Eine verspielt gearbeitete Leuchte mit flachem Schirm und opalem Spitzzylinder-Glas.  
Aus traditionell gefertigten Guss- und Drückteilen sowie einzelnen Porzellanelementen. Die eigenwillige Schichtung der in der Drück- und Sicketechnik gearbeiteten Kubatur, verleiht ihr ein besonders extravagantes Äußeres.

**EBOLICHT**  
SEIT 1911



# Ulm Spitzzylinder

Kollektion EBOLICHT

<p><b>Abgebildete Leuchte:</b> Reflektor-Ø 300 mm, aus veredeltem Stahlblech, außen Tiefschwarz (S/S), innen Reinweiß, opales Spitzzylinder-Glas, Alu-Gussaufhängung mit vernickelter Kette (AGK), schwarzes Textil-Kabel (TS) 1,5 m lang, mit Metall-Baldachin Halbkugel Ø 80 mm</p> <p>Mit hochwertiger Porzellanfassung E27, für Glühlampen bis max. 100 Watt</p>	<p><b>Reflektor-Ø / Leuchtenhöhe mit Glas</b> 300 mm / 300 mm 350 mm / 300 mm 400 mm / 300 mm</p> <p><b>Glas-Ø / Glashöhe</b> 200 mm / 170 mm</p> <p><b>Extras</b> • Zylinderglas auch in Klar lieferbar</p> <p>Sonderausführungen auf Anfrage</p>	<p>Lieferung bei allen Aufhängungen komplett mit klassischem Baldachin</p> 	 <b>E27</b>  <b>E27</b>  <b>230 V</b> <b>50 Hz</b>  <b>IP 20</b>  elektrische Bauteile geprüft
--	--	---	---

## Materialien - Oberflächen

Stahlblech beschichtet / lackiert

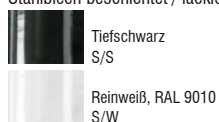

Sonderlackierung in RAL-Farbtönen möglich

Aluminium natur



Stahlblech natur



Kupfer natur



Aufhängungen: Kabel/Kupferkette

## Aufhängungen



## Kabelvarianten zu den Aufhängungen



Eine verspielt gearbeitete Leuchte mit flachem Schirm und Schraubglas in Zylinderform.

Aus traditionell gefertigten Guss- und Drückteilen. Die eigenwillige Schichtung der in der Drück- und Sicken-technik gearbeiteten Kubatur, verleiht ihr ein besonders extravagantes Äußeres.

**EBOLICHT**  
— SEIT 1911 —



# Ulm Zylinder

Kollektion EBOLICHT

<p><b>Abgebildete Leuchte:</b> Reflektor-Ø 350 mm, aus veredeltem Stahlblech, außen Tiefschwarz (S/S), innen Reinweiß, klares Zylinderglas, Alu-Gussaufhängung mit vernickelter Kette (AGK), schwarzes Textil-Kabel (TS) 1,5 m lang, mit Metall-Baldachin Halbkugel Ø 80 mm</p> <p>Mit hochwertiger Porzellanfassung E27, für Glühlampen bis max. 100 Watt</p>	<p><b>Reflektor-Ø / Leuchtenhöhe mit Glas</b> 300 mm / 320 mm 350 mm / 320 mm 400 mm / 320 mm</p> <p><b>Glas-Ø / Glashöhe</b> 110 mm / 180 mm</p> <p><b>Extras</b> • Zylinderglas auch in Matt lieferbar</p> <p>Sonderausführungen auf Anfrage</p>	<p>Lieferung bei allen Aufhängungen komplett mit klassischem Baldachin</p> 	 <b>E27</b>  <b>E27</b>  <b>230 V</b> <b>50 Hz</b>  <b>IP 20</b>  <b>elektrische Bauteile geprüft</b>
--	--	---	--

## Materialien - Oberflächen

Stahlblech beschichtet / lackiert

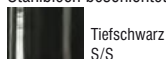

Sonderlackierung in RAL-Farbtönen möglich

Aluminium natur

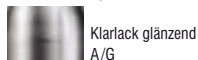
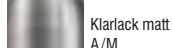

Stahlblech natur

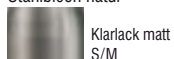

Kupfer natur

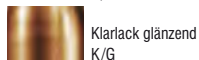
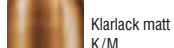

Aufhängungen: Kabel/Kupferkette

## Aufhängungen



Kabel-Aufhängung K/...



Alu-Gussaufhängung mit vernickelter Kette AGK/...



Alu-Gussaufhängung mit Stahlseil AGS/...



Alu-Kabel-Box mit vernickelter Kette ABK/...



Alu-Kabel-Box mit Seilaufhänger ABS

## Kabelvarianten zu den Aufhängungen



PVC-Kabel schwarz.../PS



PVC-Kabel weiß.../PW



Textil-Kabel schwarz.../TS



Textil-Kabel weiß.../TW









Textil-Kabel schwarz-weiß.../TSW

Die Leuchte gehört mit der prägnanten Form des gleichwinkligen Kegelreflektors zu den unverwechselbaren Klassikern der Kollektion EBOLICHT. Auch im Aufbau besticht sie durch Kompromisslosigkeit: Sichtbar ist nur der gedrückte Schirm – die Porzellanfassung und das Leuchtmittel treten zurück. Dabei verstärken die durch den Fertigungsprozess bedingten sichtbaren Spuren im Metall den eigenständigen Charakter der Leuchte.

**EBOLICHT**  
SEIT 1911



**Zwickau**  
Kollektion EBOLICHT

<p><b>Abgebildete Leuchte:</b> Reflektor-Ø 400 mm, aus Aluminium natur, allseits mit Klarlack matt geschützt (A/M), schwarzes PVC-Kabel (PS) 1,5 m lang, mit Metall-Baldachin in Kegelform Ø 100 mm</p> <p>Mit hochwertiger Porzellanfassung E27, für Glühlampen bis max. 100 Watt</p>	<p><b>Reflektor-Ø / Leuchtenhöhe</b> 200 mm / 150 mm 250 mm / 190 mm 300 mm / 235 mm 350 mm / 280 mm 400 mm / 320 mm</p> <p>Haupttypen</p> <p>Sonderausführungen auf Anfrage</p>	<p>Lieferung bei allen Aufhängungen komplett mit Baldachin in Kegelform</p> 	 <b>E27</b>  <b>E27</b>  <b>230 V</b> <b>50 Hz</b>  <b>IP 20</b>  <b>elektrische Bauteile geprüft</b>
--	--	--	--

**Materialien - Oberflächen**

Stahlblech beschichtet / lackiert

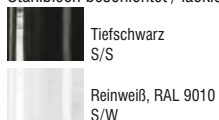

Sonderlackierung in RAL-Farbtönen möglich

Aluminium natur

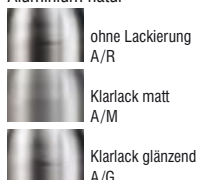

Stahlblech natur



Kupfer natur



Aufhängungen: Kabel/Kupferkette

**Aufhängungen**



Kabel-Aufhängung K/...  
Alu-Gussaufhängung mit vernickelter Kette AGK/...  
Alu-Gussaufhängung mit Stahlschlüssel AGS/...  
Alu-Kabel-Box mit vernickelter Kette ABK/...  
Alu-Kabel-Box mit Seilaufhänger ABS

**Kabelvarianten zu den Aufhängungen**

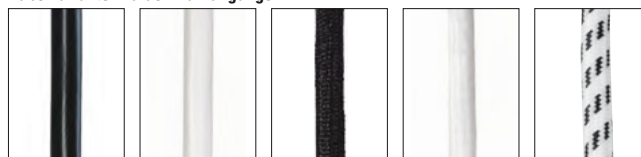

PVC-Kabel schwarz.../PS  
PVC-Kabel weiß.../PW  
Textil-Kabel schwarz.../TS  
Textil-Kabel weiß.../TW  
Textil-Kabel schwarz-weiß.../TSW

Kollektion EBOLICHT\_Zwickau\_070523